

# MANUAL DO USUÁRIO

## MOTODIAG LIVE

EXPERIÊNCIA • MOTODIAG LIVE



2021



# MOTODIAG LIVE







## INFORMAÇÕES SOBRE DIREITOS AUTORAIS

As informações contidas neste manual tem caráter técnico/informativo e são de propriedade da CHIPTRONIC Eletrônica do Brasil LTDA, não podendo ser reproduzida total ou parcialmente sem autorização por escrito da mesma.

A CHIPTRONIC reserva-se o direito de fazer alterações no manual e no produto sem qualquer aviso prévio.

Direitos autorais © 2021 Chiptronic Tecnologia Automotiva LTDA.  
Todos os direitos reservados.



## SUMÁRIO

Composição da embalagem .....	2-3
Estrutura do Hardware .....	4
Acessório padrão .....	5
Cabos .....	6-21
Pré requisitos e utilização .....	22
Liberação .....	23
Instalação do aplicativo .....	24-25
Utilização/Acesso .....	26
Cadastro .....	27-28
Código de acesso a senha .....	29
Conectando motodiag Live ao aplicativo Chip Mult .....	30-33
Configurar manualmente .....	34-35
Menu Principal .....	36-39
Equipamento .....	40-41
Extrato .....	42
Loja Chiptronic Store .....	43-44
Créditos .....	45
Assinatura .....	46
Resgate de pontos/Acesso ao sistema .....	47-49
Acessar .....	50
Tabela de aplicação .....	51
Liberação do sistema por créditos-COMPLETO .....	52
Liberação do sistema por créditos-TOKEN .....	53
Esquemas elétricos .....	54-57
Conectando Motodiag Live ao veículo .....	58-65
Demonstrativo dos itens .....	66-68
Relatório .....	69-71
Avaliação do sistema .....	72
Cuidados com o equipamento .....	73
Canais de atendimento .....	74
Termos de garantia .....	75
Limitação da garantia .....	76
Local da execução da garantia .....	77
Envio para assistência técnica .....	78-82
Equipamento / modelo / N° de série / data da compra / nota fiscal / cliente .....	83





**PARABÉNS!**

## VOCÊ ACABA DE ADQUIRIR O SCANNER MOTODIAG LIVE DA CHIPTRONIC!

O MOTODIAG LIVE é um scanner de diagnóstico para motocicletas e quadriciclos que possuem injeção eletrônica.

Sua função é realizar leitura de falhas nos diversos módulos do veículo, realizar leitura de sensores e interruptores em tempo real, além de funções avançadas como testes dos atuadores, configurações e análises gráficas dos sensores. A visualização é feita através de um smartphone ou tablet, possibilitando uma rápida e eficaz análise do veículo. Outra funcionalidade é que com o Motodiag Live você também poderá acessar um acervo de esquemas elétricos de diversas fabricantes de motocicletas. Esse é o equipamento que vem revolucionando o conceito em scanner de diagnóstico para motocicletas.



## COMPOSIÇÃO DA EMBALAGEM

Para o correto funcionamento do equipamento Motodiag Live, é necessário utilizar seus respectivos acessórios. Sendo assim, ao receber seu produto confira se os itens entregues estão de acordo com os itens listados em seu CHECKLIST DE ACESSÓRIOS, que está dentro da embalagem de seu equipamento.

Listados abaixo, encontram-se alguns dos itens que compõe a embalagem do Motodiag Live e outros itens que você pode obter para seu equipamento.

ITEM	OK	ITEM	OK
SCANNER MOTODIAG LIVE		MX-AKL0401	
MX-AA0601		MX-AM0301	
MX-AA0901		MX-AM0302	
MX-AB0401		MX-AM0401	
MX-AB0601		MX-AP0801	
MX-AB0602		MX-AR0601	
MX-AB0603		MX-AS0201	
MX-AB1002		MX-AS0601	
MX-AB1003		MX-AT1601	
MX-AC0601		MX-AY0201	
MX-AD0202		MX-AY0302	
MX-AD0302		MX-AY0303	
MX-AD0303		MX-AY0401	
MX-AD0401		MX-YEX	
MX-AD0402		CLIP 3M	
MX-AH0302		MX-AOF01	
MX-AH0401		MX-U2501	
MX-AH0402		MX-BAT01	
MX-AH0403		CABO USB	
MX-AH0404		FONTE DE ALIMENTAÇÃO	



ITEM	OK	DESCRIÇÃO	OK
MX-AH0405		MX-AM0201 + KIT MULTEST	
MX-AH0602		MALETA DE PROTEÇÃO	
MX-AH0603		BOLSA DE TRANSPORTE	
MX-AK0301			
MX-AK0401			
MX-AK0402			
MX-AK0403			
MX-AK0601			
MX-AK0603			
MX-AK0604			





## ESTRUTURA DO HARDWARE



## COMPORTAMENTO DO LED

COMPORTAMENTO	DESCRIÇÃO
	Equipamento em modo stand-by
	Equipamento em modo de diagnóstico
	Equipamento em modo bootloader
	Equipamento em modo de atualização
	Equipamento desligado / Perda de comunicação com o veículo



## ACESSÓRIOS PADRÃO

Para executar a comunicação entre o scanner MOTODIAG LIVE e o veículo, faz-se necessário a utilização de acessórios como cabos e adaptadores.



**IMPORTANTE:** Para obter resultados precisos durante a utilização e prolongar a vida do seu equipamento, bem como dos acessórios que o acompanham, obedeça as recomendações a seguir:

- Mantenha os cabos e adaptadores limpos e organizados dentro da maleta enviada com o produto.
- Evite contato com água, mantendo os cabos protegidos da umidade e do mau tempo.
- Evite exposição prolongada ao calor e aos raios solares.
- Evite quedas e/ou impactos de qualquer natureza em seus conectores.
- Sempre que for acessar um veículo, verifique PRIMEIRO se ele está presente em nossa Tabela de Aplicação. Não nos responsabilizamos por testes avulsos realizados pelo usuário sem autorização prévia do nosso Departamento Técnico. O não cumprimento destas exigências caracteriza MAU USO e desobriga a CHIPTRONIC ELETRÔNICA DO BRASIL a ressarcir quaisquer danos ocasionados ao equipamento e ao veículo.
- Ao realizar uma conexão direta na tomada de diagnóstico do veículo, verifique as condições do mesmo em relação aos pinos, trava e possível fio rompido.
- Ao realizar conexões no veículo com o auxílio de adaptadores, verifique se as conexões estão bem firmes, garantindo que não haja mau contato.

# Cabos

Motodiag  
Live

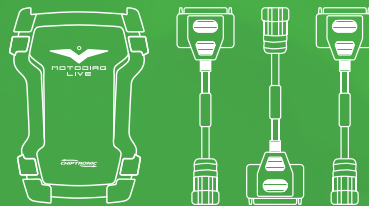





## CABO USB

Utilizado para comunicação entre o scanner MOTODIAG LIVE e o computador. Ele é conectado na entrada USB MINI do equipamento e na entrada USB do computador.



## CABO UNIVERSAL MX-U2501

- Conector DB25 Fêmea - Deve ser conectado ao scanner.
- Conector DB25 Macho - Deve ser conectado ao adaptador da aplicação que será utilizada.



## CABO ADAPTADOR OFF ROAD MX-AOF-01

- Conector DB25 Fêmea - Deve ser conectado ao scanner.
- Conector DB25 Macho - Deve ser conectado ao adaptador da aplicação que será utilizada.
- Conector P4 – Deve ser conectado ao cabo MX-BAT01 e a uma bateria externa.



**IMPORTANTE:** ao utilizar esse cabo, recomendamos que o motor da motocicleta não esteja em funcionamento.



## CABO MX-BAT01 – CONECTADO AO SCANNER E NA BATERIA



- Cabo utilizado para alimentar o scanner Motodiag Live em casos onde o conector da motocicleta não fornece alimentação 12v.
- Conector vermelho, tipo jacaré, deve ser conectado ao polo positivo da bateria.
- Conector preto, tipo jacaré, deve ser conectado ao polo negativo da bateria.



**IMPORTANTE: ANTES DE LIGAR O SISTEMA, CONFIRA NAS PUBLICAÇÕES TÉCNICAS DA CHIPTRONIC SE EXISTE A NECESSIDADE DE SE UTILIZAR ESSE ADAPTADOR.**

## FONTE PARA ALIMENTAÇÃO EXTERNA FT-BIVOLT



Fonte de alimentação do scanner Motodiag Live, utilizada para realizar atualizações ou verificações de itens que precisam da comunicação do aplicativo com o scanner. Ela deve ser ligada a tomada (110V – 220V) e ao pino P4 localizado no scanner Motodiag Live.



**IMPORTANTE: antes de ligar o sistema, confira nas publicações técnicas da chiptronic se existe a necessidade de se utilizar esse adaptador.**



## CABO MULTEST MX-AM0201

Cabo utilizado como sensor de pressão de combustível. O kit acompanha mangueiras para a conexão do sensor a linha de combustível da motocicleta.

## CABOS ADAPTADORES

Cada montadora possui um padrão de conector de diagnóstico específico (DLC), ele pode variar de modelo para modelo e, em alguns casos, de um ano para o outro o mesmo modelo pode adotar padrões de conexão diferentes.

O Motodiag Live disponibiliza diversos cabos, adaptadores, conexões. Abaixo temos alguns exemplos:



### MX-AA0601

Adaptador para motos da montadora APRILIA, 6 pinos versão 1.



### MX-AA0901

Adaptador para motos da montadora AJP, 9 pinos versão 1.





### MX-AB0401

Adaptador para motos da montadora BUELL, 4 pinos versão 1.



### MX-AB0601

Adaptador para motos da montadora BENELLI, 6 pinos versão 1.



### MX-AB0602

Adaptador para motos da montadora BETA, 6 pinos versão 2.



### MX-AB0603

Adaptador para motos da montadora BENELLI, 6 pinos versão 3.



### MX-AB1002

Adaptador para motos das montadoras BMW e HUSQVARNA, 10 pinos versão 2.



### MX-AB1003

Adaptador para motos da montadora BMW, 10 pinos versão 3.



### MX-AC0601

Adaptador para motos da montadora CAN-AM, 6 pinos versão 1.



### MX-AD0202

Adaptador para motos das montadoras DAFRA e HAOJUE, 2 pinos versão 2.



### MX-AD0302

Adaptador para motos das montadoras DAFRA e SYM, 3 pinos versão 2.



### MX-AD0303

Adaptador para motos das montadoras APRILIA, DUCATI, MOTO GUZZI, MV AGUSTA, PIAGGIO e VESPA, 3 pinos versão 3.



### MX-AD0401

Adaptador para motos da montadora DUCATI, 4 pinos versão 1.



### MX-AD0402

Adaptador para motos das montadoras DAELIM e DAFRA, 4 pinos versão 2.





### MX-AH0302

Adaptador para motos da montadora HONDA, 3 pinos versão 2.



### MX-AH0401

Adaptador para motos da montadora HONDA, 4 pinos versão 1.



### MX-AH0402

Adaptador para motos da montadora HARLEY DAVIDSON, 4 pinos versão 2.



### MX-AH0403

Adaptador para motos da montadora HONDA, 4 pinos versão 3.



### MX-AH0404

Adaptador para motos da montadora HARLEY DAVIDSON, 4 pinos versão 4.



### MX-AH0405

Adaptador para motos da montadora HONDA, 4 pinos versão 5.



### MX-AH0602

Adaptador para motos da montadora HUSQVARNA, 6 pinos versão 2.



### MX-AH0603

Adaptador para motos da montadora HARLEY DAVIDSON, 6 pinos versão 3.



### MX-AK0301

Adaptador para motos da montadora KYMCO, 3 pinos versão 1.



### MX-AK0401

Adaptador para motos da montadora KAWASAKI, 4 pinos versão 1.



### MX-AK0402

Adaptador para motos da montadora KAWASAKI, 4 pinos versão 2.



### MX-AK0403

Adaptador para motos da montadora HYOSUNG e KASINSKI, 4 pinos versão 3.



### MX-AK0601

Adaptador para motos da montadora BAJAJ, DAFRA, HUSABERG, HUSQVARNA e KTM, 6 pinos versão 1.



### MX-AK0603

Adaptador para motos da montadora KAWASAKI, 6 pinos versão 3.



### MX-AK0604

Adaptador para motos da montadora KAWASAKI, 6 pinos versão 4.

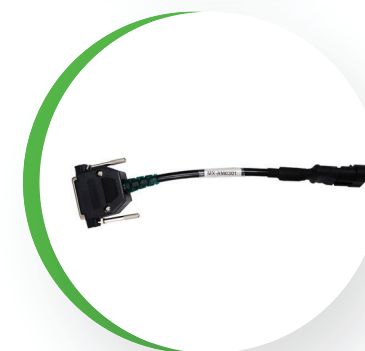

### MX-AM0301

Adaptador para motos das montadoras ACELLERA, APRILIA, CF MOTO, DAFRA, DUCATI, GARELLI, MV AGUSTA, PIAGGIO e VESPA, 3 pinos versão 1.





### MX-AM0302

Adaptador para motos das montadoras DUCATI, GAS GAS, MALAGUTI, MOTO GUZZI, MV AGUSTA, PIAGGIO e SHERCO, 3 pinos versão 2.



### MX-AM0401

Adaptador para motos da montadora MV AGUSTA, 4 pinos versão 1.



### MX-AP0801

Adaptador para motos das montadoras INDIAN e POLARIS, 8 pinos versão 1.



### MX-AR0601

Adaptador para motos da montadora ROYAL ENFIELD, 6 pinos versão 1.



### MX-AS0201

Adaptador para motos da montadora YAMAHA, 3 pinos versão 2.



### MX-AS0601

Adaptador para motos da montadora SUZUKI, 6 pinos versão 1.



### MX-A T1601

Adaptador para motos das montadoras BMW, DAFRA e TRIUMPH, 16 pinos versão 1.

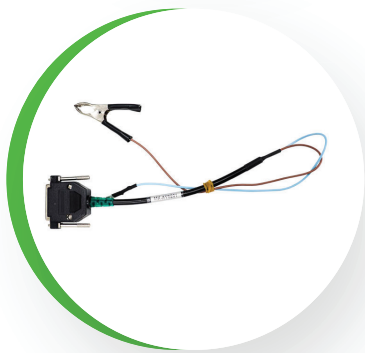

### MX-A Y0201

Adaptador para motos da montadora YAMAHA, 2 pinos versão 1.



### MX-A Y0302

Adaptador para motos da montadora SHERCO, 2 pinos versão 1.



### MX-A Y0303

Adaptador para motos da montadora YAMAHA, 3 pinos versão 3.



### MX-A Y0401

Adaptador para motos da montadora YAMAHA, 4 pinos versão 1.

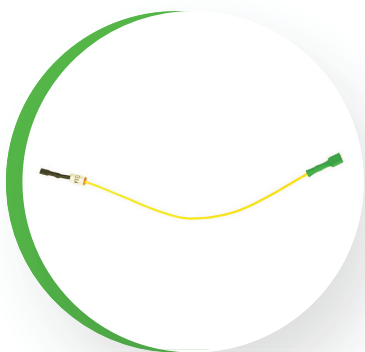

**MX-YEX**

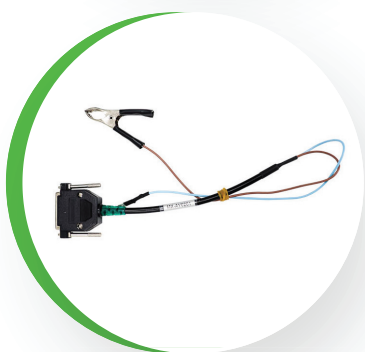

**ADAPTADOR MX-AYO201**



**ADAPTADOR MX-BAT01**



**SCOTCHLOCK**





## KIT MONTADO

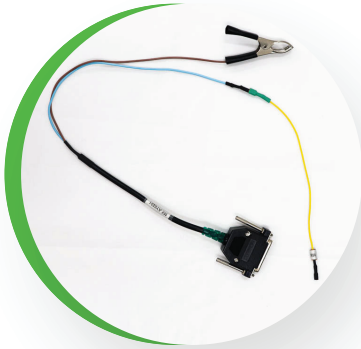

**MX-AY0201 + MX-YEX**

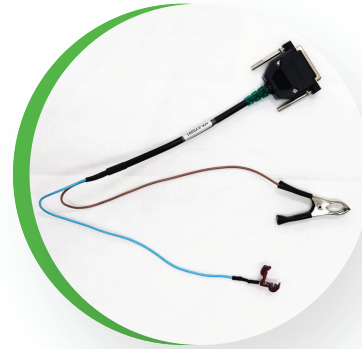

**MX-AY0201 + CONECTOR  
SCOTCHLOCK 3M**

Adaptador para motos da montadora YAMAHA. Trata-se de um extensor para utilizar o adaptador MX-AY0201 e o conector scotchlock para conectar o scanner a linha de comunicação.

- O jacaré preto deve ser conectado a algum ponto de aterramento da motocicleta.
- O conector Scotchlock deve ser conectado ao fio de comunicação da motocicleta.
- CABO MX-BAT01: O jacaré preto deve ser conectado ao polo negativo da bateria da motocicleta.
- CABO MX-BAT01: O jacaré vermelho deve ser conectado ao polo positivo da bateria da motocicleta.



## MX-AKL0401

Adaptador para motos da montadora Yamaha, possui 3 conectores do tipo jacaré para conexão com a motocicleta:

- O jacaré vermelho deve ser conectado ao polo positivo da bateria.
- O jacaré preto deve ser conectado ao polo negativo da bateria.
- O jacaré verde deve ser conectado ao ponto de comunicação indicado pelo manual do sistema.



**Importante: Sempre siga as instruções do scanner para conexões e utilização de cada adaptador.**



**Importante: Todos os adaptadores e/ou montadoras são adquiridos separadamente.**



# PRÉ-REQUISITOS E UTILIZAÇÃO



## REQUISITOS DO SISTEMA

REQUISITOS DO SISTEMA		
Item	Mínimo	Recomendado
Sistema Operacional	Android 4.4 KitKat	Android 9.0
Processador	Processador QuadCore	Processador QuadCo- re 2GHz
Memória RAM	2 GB	2 GB
Espaço livre para armazenamento	16 GB	32 GB
Tela	5"	8"
Bluetooth	4.1 LE	4.2
Acesso à Internet	Conexão estável	Conexão estável
Permissão 1	<b>Câmera</b> - Tirar fotos e gravar vídeos	<b>Câmera</b> - Tirar fotos e gravar vídeos
Permissão 2	<b>Localização</b> - Localização aproximada (rede) - Localização precisa (GPS e rede)	<b>Localização</b> - Localização aproximada (rede) - Localização precisa (GPS e rede)
Permissão 3	<b>Microfone</b> -Gravar áudio	<b>Microfone</b> -Gravar áudio
Permissão 4	<b>Smartphone</b> - Ler status e identidade do telefone	<b>Smartphone</b> - Ler status e identidade do telefone
Permissão 5	<b>Armazenamento</b> - Modificar/excluir conteúdo cartão SD - Ler conteúdo do cartão SD	<b>Armazenamento</b> - Modificar/excluir conteúdo cartão SD - Ler conteúdo do cartão SD
Outras permissões	- Ter acesso total à rede - Impedir modo ocioso do telefone - API de referencia de instalação do Google Play - Conectar e desconectar do Wi-Fi - Parear com dispositivo Bluetooth - Executar na inicialização - Receber dados da Internet - Acessar configurações de Bluetooth - Controlar vibração - Ver conexões de rede - Ver conexões Wi-Fi	- Ter acesso total à rede - Impedir modo ocioso do telefone - API de referencia de instalação do Google Play - Conectar e desconectar do Wi-Fi - Parear com dispositivo Bluetooth - Executar na inicialização - Receber dados da Internet - Acessar configurações de Bluetooth - Controlar vibração - Ver conexões de rede - Ver conexões Wi-Fi



## LIBERAÇÃO

Para começar a utilizar o MOTODIAG LIVE, é necessário realizar o DESBLOQUEIO do equipamento. Você pode fazer isso entrando em contato com o nosso departamento de Suporte Técnico, através dos canais de atendimento citados abaixo. Alguns dados serão solicitados para confirmar a entrega do produto. Esses dados também serão utilizados para futuros atendimentos com o próprio suporte técnico ou com o nosso departamento de pós-vendas. Nossa equipe vai te auxiliar em todo o processo de DESBLOQUEIO E LIBERAÇÃO do equipamento. Porém, caso fique com alguma dúvida, nossa equipe de suporte técnico especializada, está pronta para apresentar as soluções e os esclarecimentos necessários. Isso para que você possa tirar o máximo de proveito de seu equipamento.

Caso já tenha o instalador do software e da carga, você pode seguir o passo a passo do próximo item, que informará como realizar a instalação e, em seguida, como utilizar seu equipamento.



E-MAIL

[suporte@chiptronic.com.br](mailto:suporte@chiptronic.com.br)



SKYPE

[suporte.chiptronic](https://www.skype.com/pt/destino?source=chiptronic)



CHAT

<https://chiptronic.com.br/suporte/>



APLICATIVO SUPORTE

Suporte CHIPTRONIC



SITES

[www.chiptronic.com.br](http://www.chiptronic.com.br)  
[www.chiptronicstore.com.br](http://www.chiptronicstore.com.br)  
[www.chiptronic.com.br/suporte/](http://www.chiptronic.com.br/suporte/)



WHATSAPP

+55 14 99742 - 6997  
TECLE 2 - Suporte Técnico  
TECLE 3 - Pós-vendas



APLICATIVO SUPORTE

Suporte CHIPTRONIC



TELEFONE

+55 14 3352 - 6060  
TECLE 1 - Suporte Técnico



## INSTALAÇÃO DO APLICATIVO

Para que o aplicativo do MOTODIAG LIVE possa ser instalado da maneira correta, será necessário estar com seu dispositivo móvel conectado à internet.

- Abra sua loja de aplicativos (Play Store).

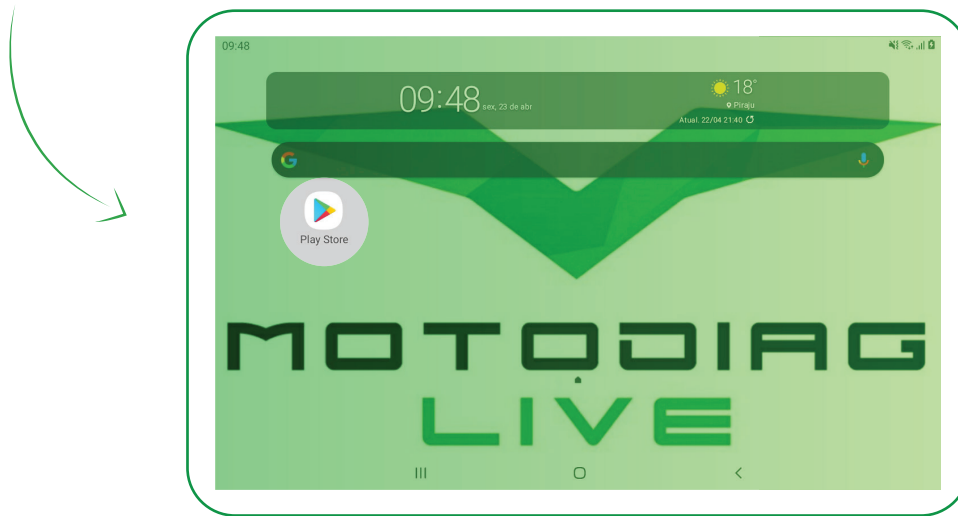

- Na loja, procure por “Chip Multi”.

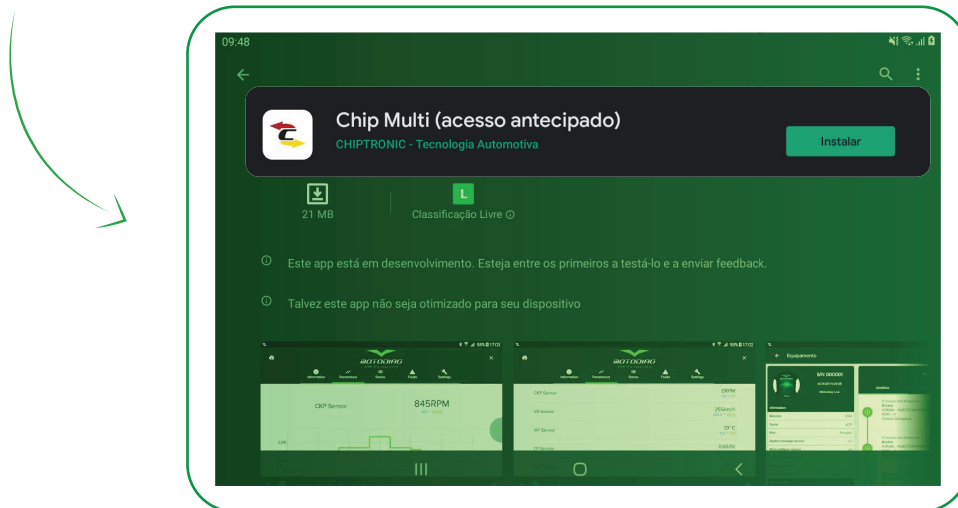





## INSTALAÇÃO DO APLICATIVO

- Baixe o aplicativo e realize a instalação.

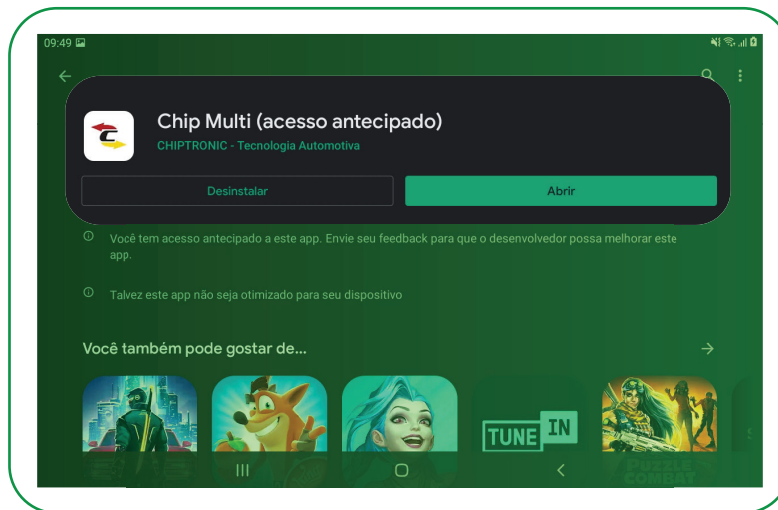
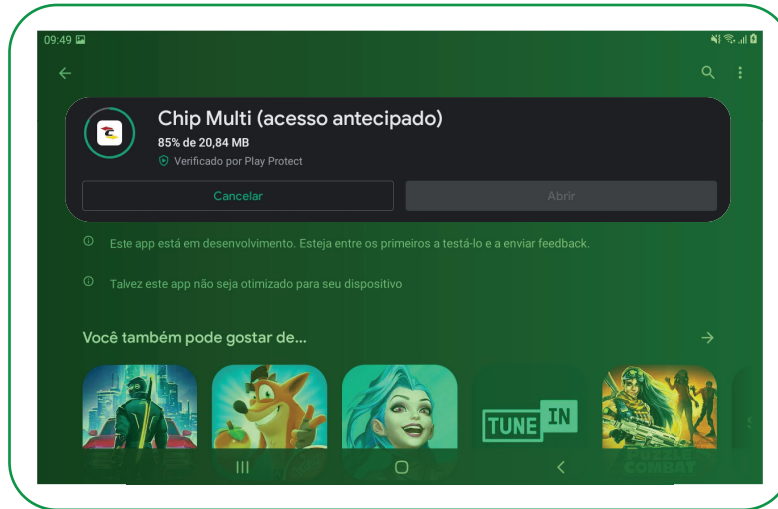

## UTILIZAÇÃO

Durante o uso do aplicativo você irá se deparar com solicitações de permissões de acesso de alguns componentes do sistema operacional. É de grande importância que as aceite, visando o bom funcionamento do aplicativo em seu dispositivo.

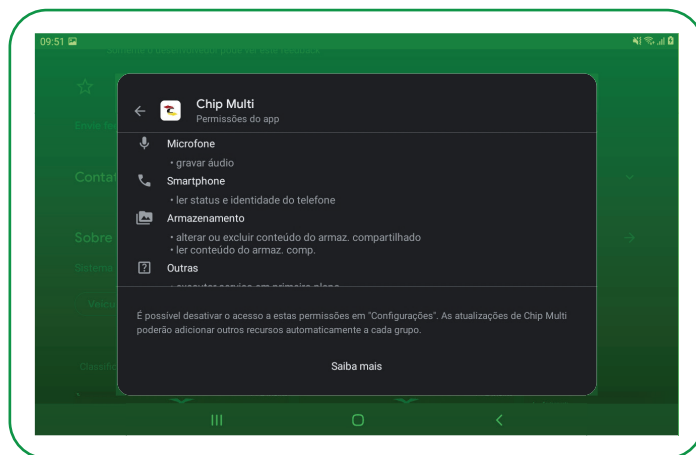
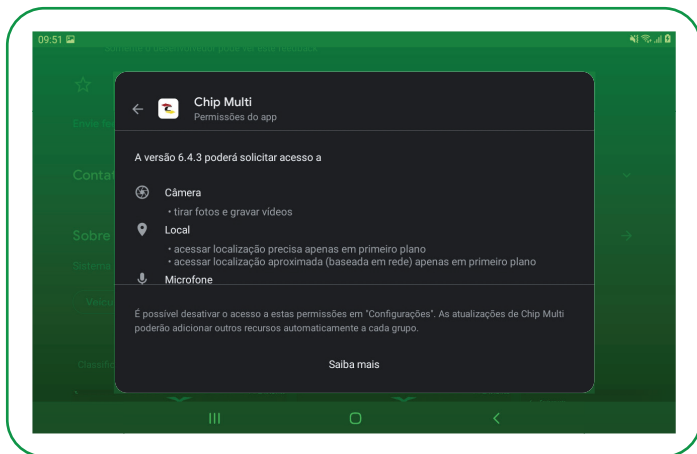

## ACESSO

Ao abrir o aplicativo pela primeira vez, uma tela de acesso será exibida. Caso já tenha um cadastro criado, basta inserir os dados e entrar no aplicativo. Se você ainda não possui um cadastro, para prosseguir será necessário fazer a leitura do termo de uso e política de privacidade da CHIPTRONIC, que aparecerá após marcar a caixa de seleção. Em caso de aceite, o botão "Cadastrar" será habilitado para preenchimento do formulário.

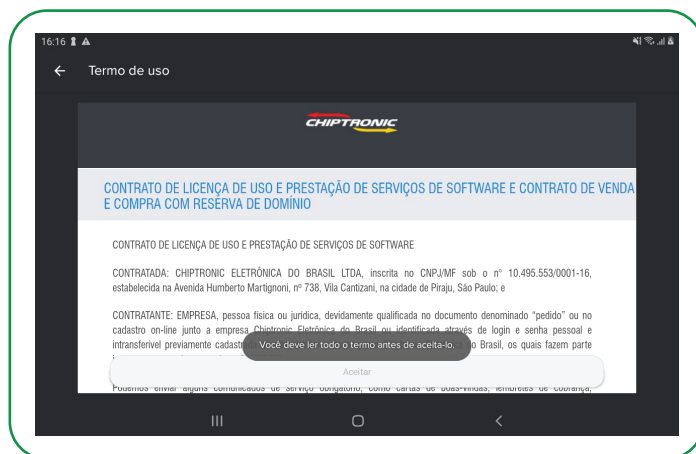
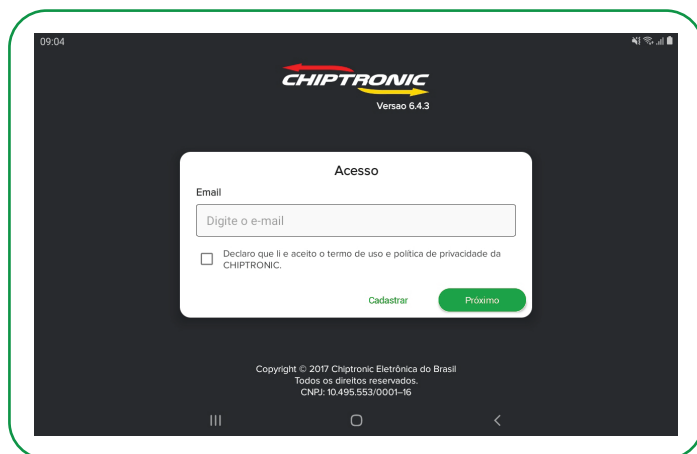



## CADASTRO

Insira um e-mail válido para seguir com o cadastro de usuário.



The screenshot shows the 'Cadastro' screen with the following fields:

- Email \*: motodiaglive@gmail.com
- A green search bar with a magnifying glass icon.

The bottom navigation bar is visible.

Prossiga com o cadastro preenchendo todos os dados solicitados.

The screenshot shows the 'Cadastro' screen with the following fields:

- Email \*: motodiaglive@gmail.com
- A green search bar with a magnifying glass icon.
- Nome \*: Motodiag
- Subnome \*: Live
- Tipo de documento \*: Cadastro de Pessoas Físicas (CPF)

The bottom navigation bar is visible.

The screenshot shows the 'Cadastro' screen with the following fields:

- Tipo de documento \*: Cadastro de Pessoas Físicas (CPF)
- Documento \*: XXX.XXX.XXX-XX
- Telefone \*: 1433526060
- Desejo receber noticias
- A green CONFIRMAR button.

The bottom navigation bar is visible.



Depois de preencher os dados de forma correta, aperte “**Confirmar**”. Ao clicar em “**Salvar**” você será direcionado para uma tela de cadastro de endereço. Preencha País e Código postal (CEP), clique na lupa, depois preencha os dados de endereço.

09:19

← Cadastro de endereço

País \*

Brasil

Código postal \*

18803151

Endereço \*

Avenida Humberto Martignoni

Número \*

738

SALVAR

09:19

← Cadastro de endereço

Bairro \*

Vila Cantizani

Cidade \*

Piraju

Estado \*

SP

Referência

SALVAR

Depois de preencher corretamente os dados, aperte “**Salvar**”.



## CÓDIGO DE ACESSO E SENHA

Neste momento você receberá em seu e-mail um código de acesso. Favor verificar sua caixa de entrada e/ou spam e se necessário reenvie o código. Informe sua senha de acesso ao aplicativo e confirme.

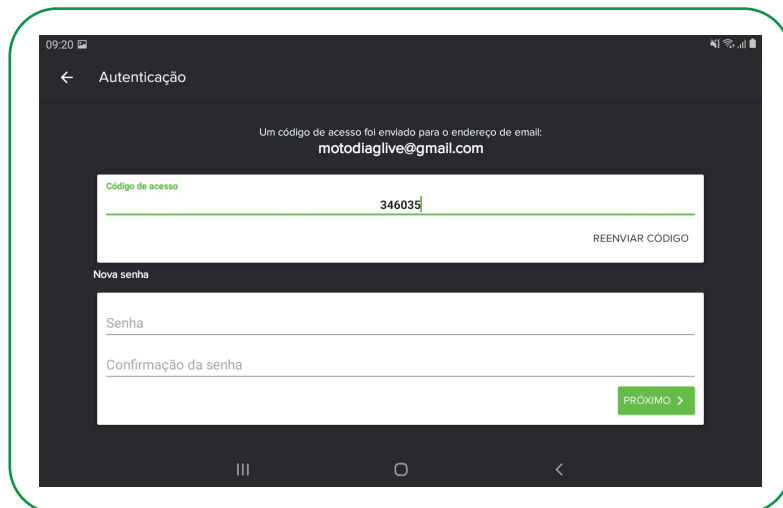

Ao finalizar aperte “Próximo”, você será redirecionado para a tela de autenticação. Digite a senha cadastrada na etapa anterior para continuar.

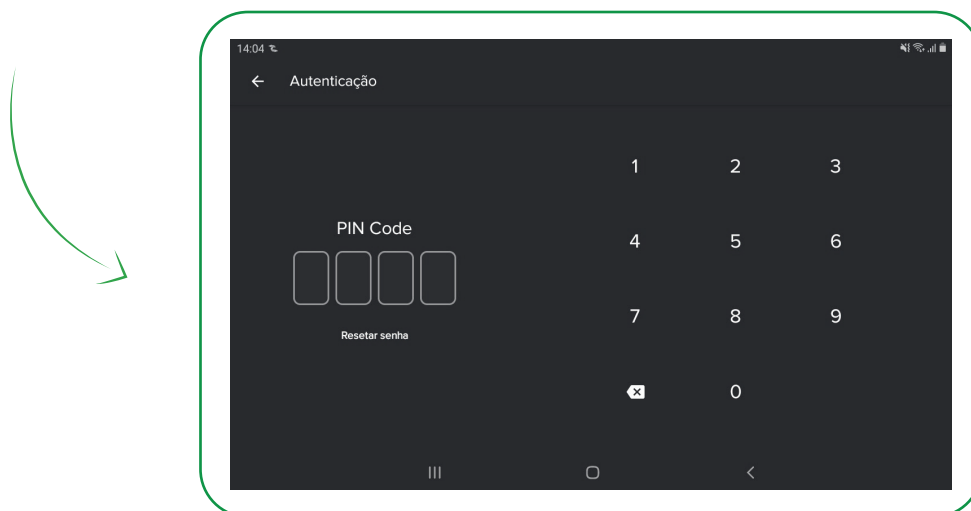





## CONECTANDO O MOTODIAG LIVE AO APLICATIVO CHIP MULTI

Ligue o equipamento pela fonte de alimentação e mantenha-o ligado durante todo o processo.





Para emparelhar o MOTODIAG LIVE com o aplicativo Chip Multi, você deverá utilizar a câmera de seu dispositivo para escanear o QR Code existente no equipamento ou poderá configurar o emparelhamento de forma manual.



## COM QR CODE

Pressione “LIGAR CÂMERA” para abrir a câmera do seu dispositivo e realizar a leitura do QR Code.





Assim que o aplicativo reconhecer o código, o processo de configuração será iniciado. Aguarde até que todos os dados sejam processados.

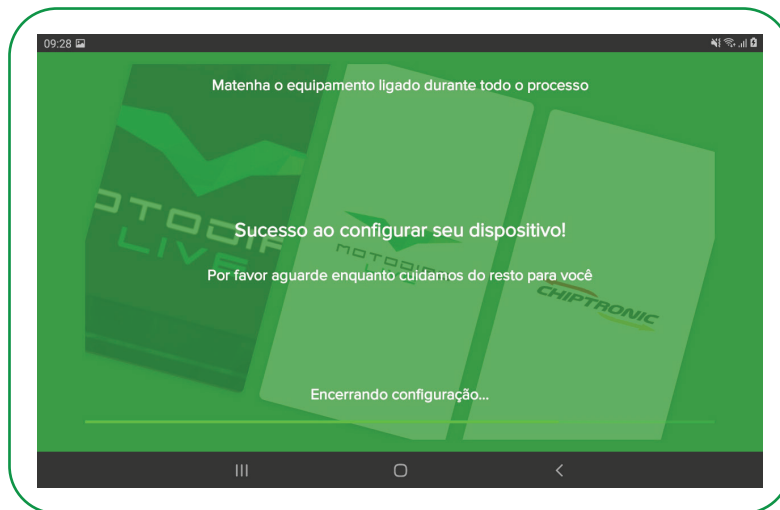



## SEM QR CODE

Pressione “NÃO TENHO QR CODE” para abrir o menu de configuração manual do seu Motodiag Live.



## INICIAR ESCANEAMENTO

Pressione “INICIAR ESCANEAMENTO” para abrir a lista de equipamentos que estão na proximidade e inicie as configurações.





## QUERO CONFIGURAR MANUALMENTE

Siga as instruções para que seu MOTODIAG LIVE conecte-se ao seu dispositivo móvel de forma correta.

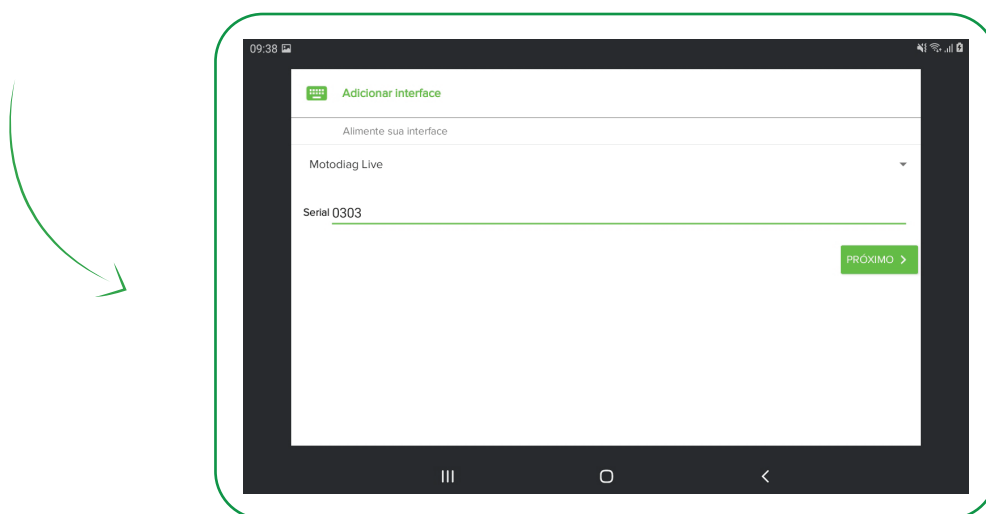



Independente do modo escolhido, após selecionar o equipamento manualmente, o aplicativo iniciará a configuração. Aguarde os dados serem processados.

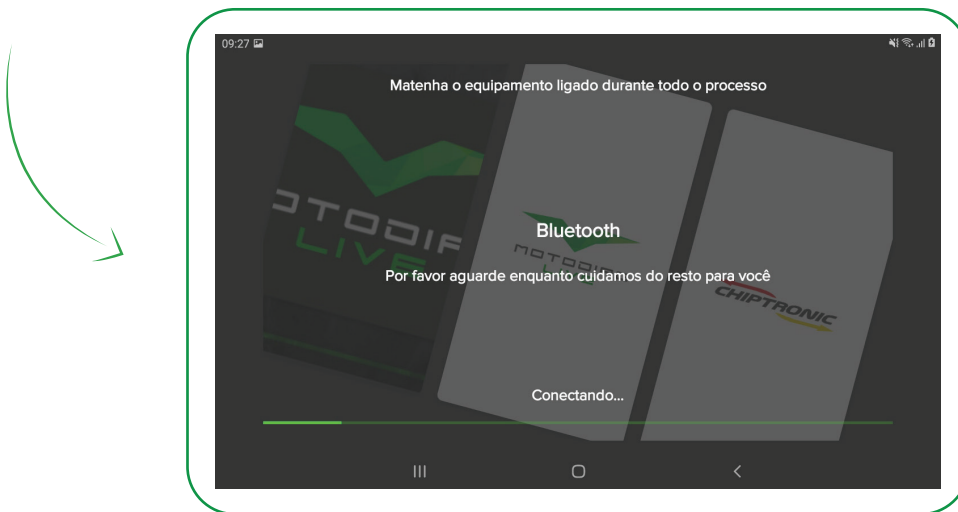





## MENU PRINCIPAL

Após ter configurado e estabelecido a conexão com o Motodiag Live de forma correta, você terá acesso a diversas funcionalidades e informações no menu principal do aplicativo, dentre elas:

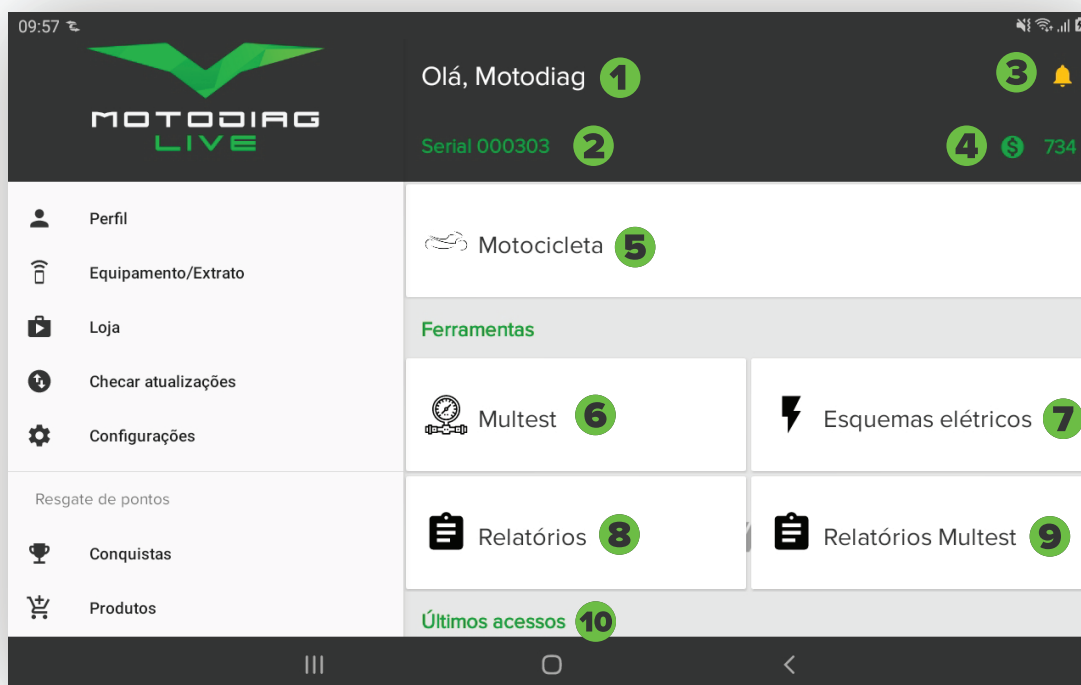

- 1 Nome do usuário logado.
- 2 Serial do equipamento pareado.
- 3 Notificações.
- 4 Créditos atuais ou data de renovação do modo assinatura.
- 5 Menu de aplicação – Motocicletas.
- 6 Multest – Medidor de pressão de combustível e voltímetro.
- 7 Menu de esquemas elétricos.
- 8 Relatórios gerados.
- 9 Relatórios Multest
- 10 Últimos sistemas acessados.



# MENU PRINCIPAL

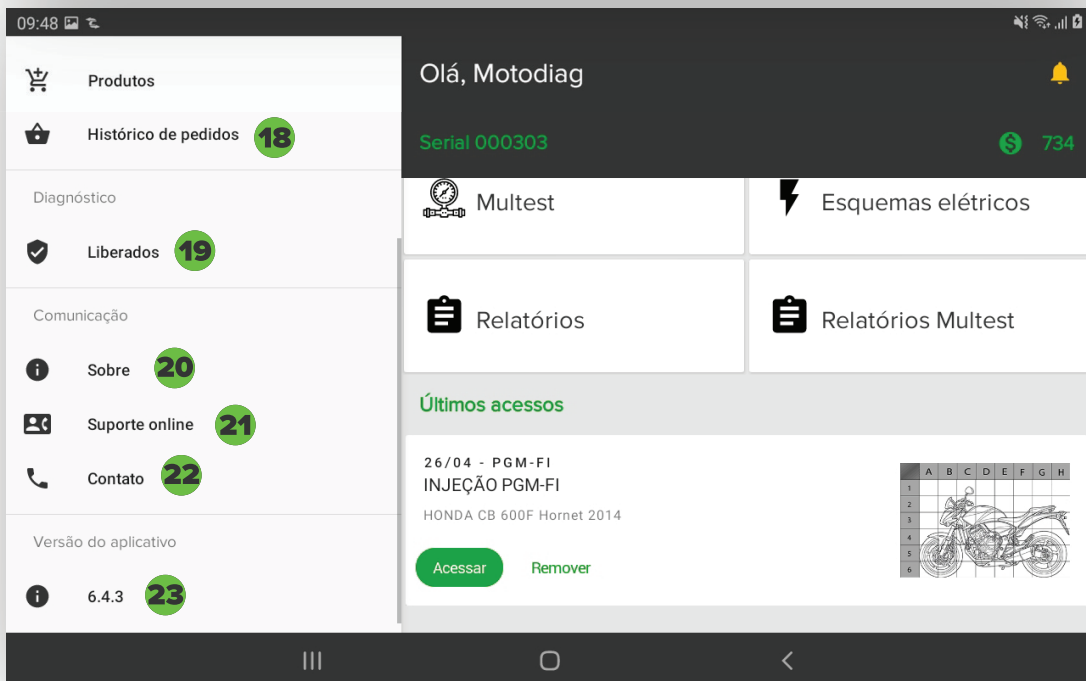
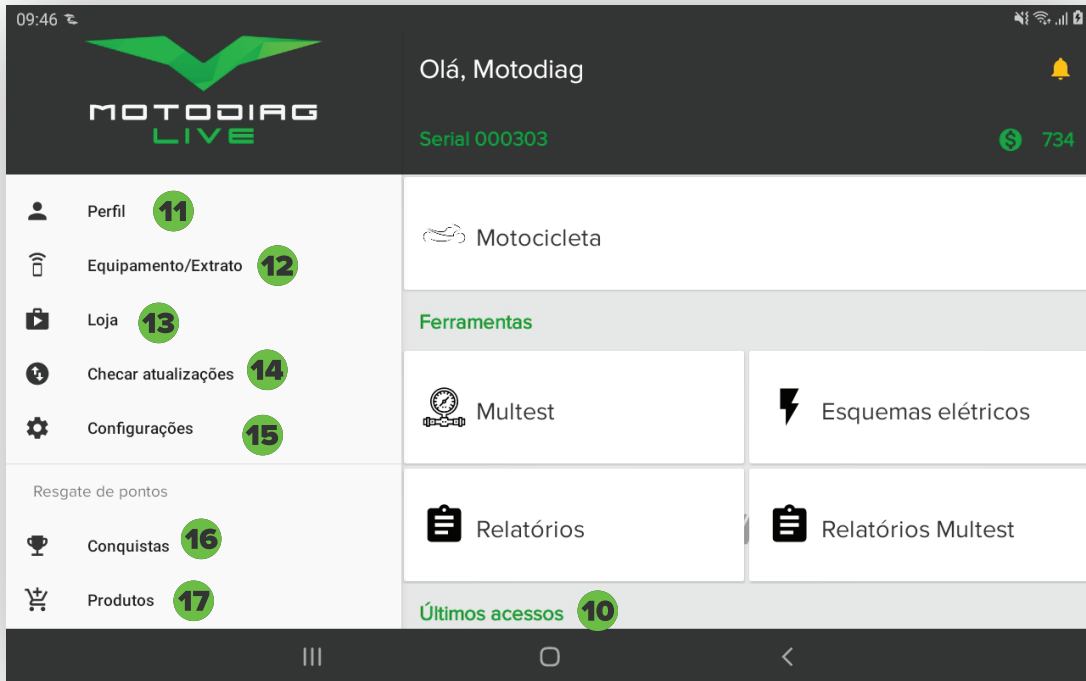



## MENU PRINCIPAL

### PERFIL

- 11** Detalhes do perfil do usuário logado.
- 12** Dados do equipamento.
- 13** Acesso a Loja Chip Multi.
- 14** Verificação de novas atualizações.
- 15** Configurações gerais.

### DIAGNÓSTICO

- 19** Sistemas desbloqueados.

### COMUNICAÇÃO

- 20** Sobre o Motodiag Live.
- 21** Acesso ao suporte online.
- 22** Contatos úteis - Chiptronic.

### RESGATE DE PONTOS

- 16** Conquistas
- 17** Produtos
- 18** Histórico de Pedidos

### VERSÃO DO APLICATIVO

- 23** Versão

## PERFIL DE USUÁRIO

No Menu Principal, ao selecionar o item “10 – Detalhes do perfil do usuário logado”, uma tela com a informação do usuário logado será exibida. Você poderá editar e salvar as informações caso seja necessário.

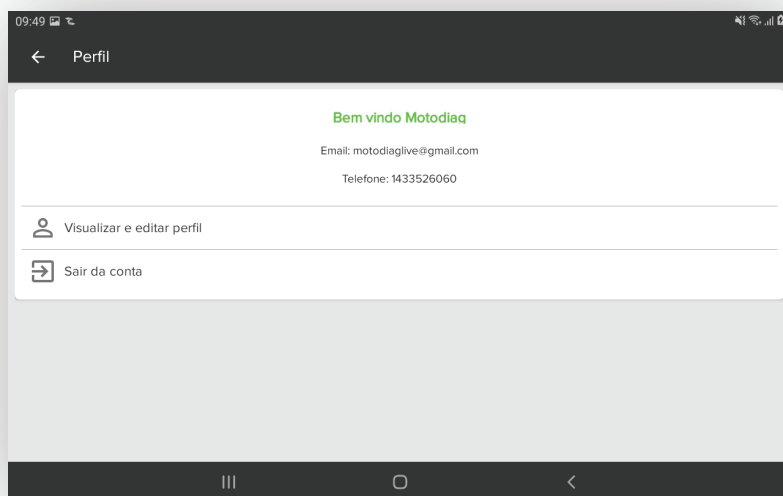

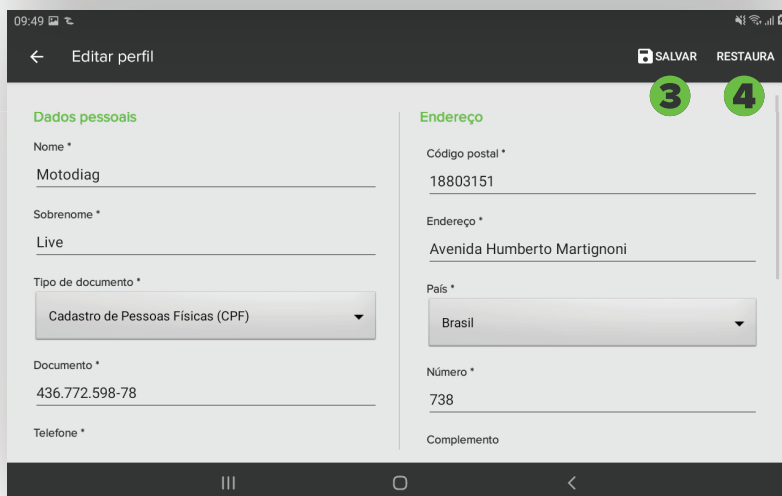
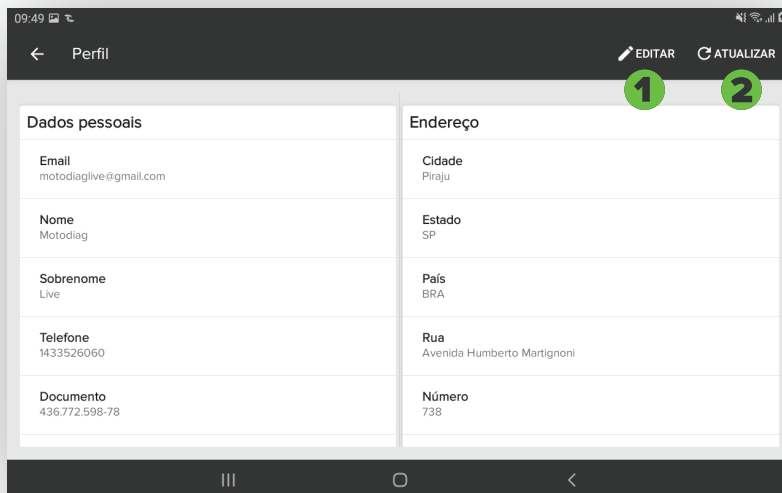

## VISUALIZAR E EDITAR PERFIL

- 1 Editar informações de perfil do usuário logado.
- 2 Atualizar informações com servidor.
- 3 Salvar dados alterados.
- 4 Restaurar os dados.

Sair da conta  
Fazer logout



## EQUIPAMENTO

No menu principal, ao selecionar o item “11 – Equipamento”, uma tela com as informações do equipamento conectado serão exibidas. Além de visualizar as informações você pode adicionar um equipamento novo e consultar o histórico.

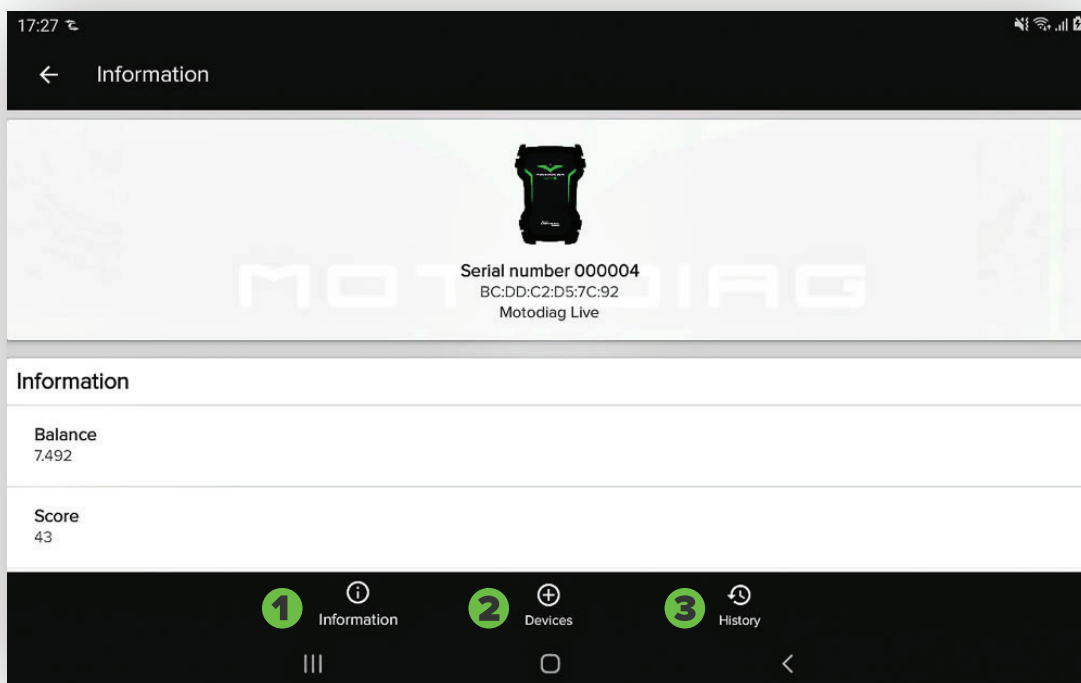

### 01 – INFORMAÇÕES

Ao selecionar este item, as informações do equipamento conectado serão exibidas.



## EQUIPAMENTO

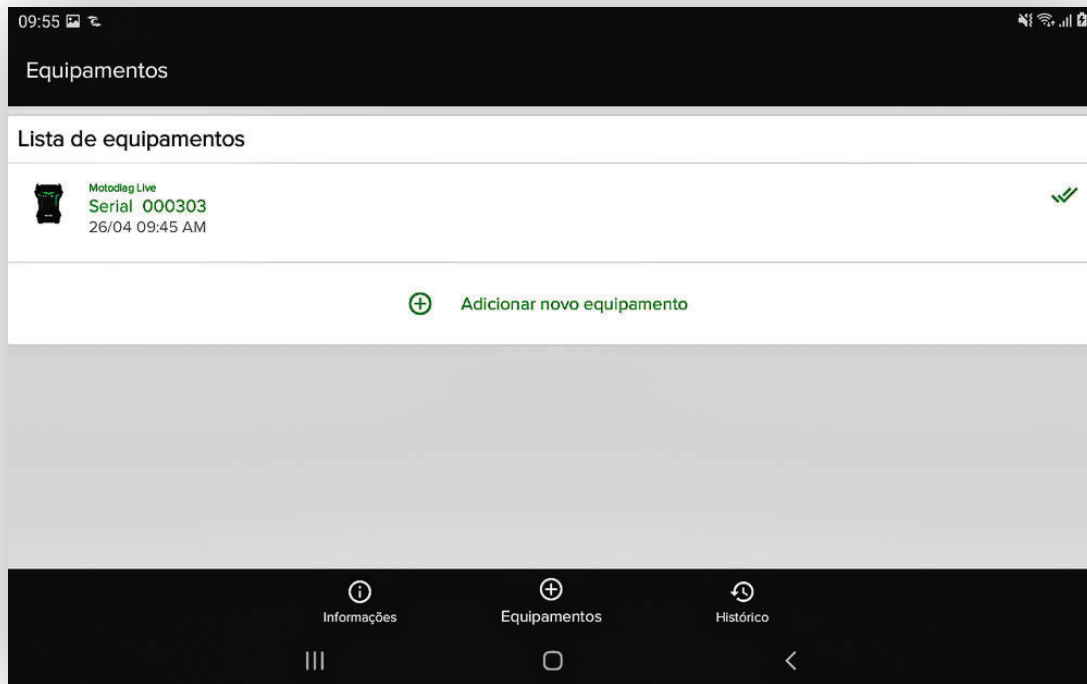

### 02 - EQUIPAMENTOS

Esse item relaciona todos os dispositivos que já foram pareados a essa conta Chiptronic (1), você pode parrear a um outro dispositivo ou adicionar um dispositivo novo nessa mesma tela(2).





## EXTRATO

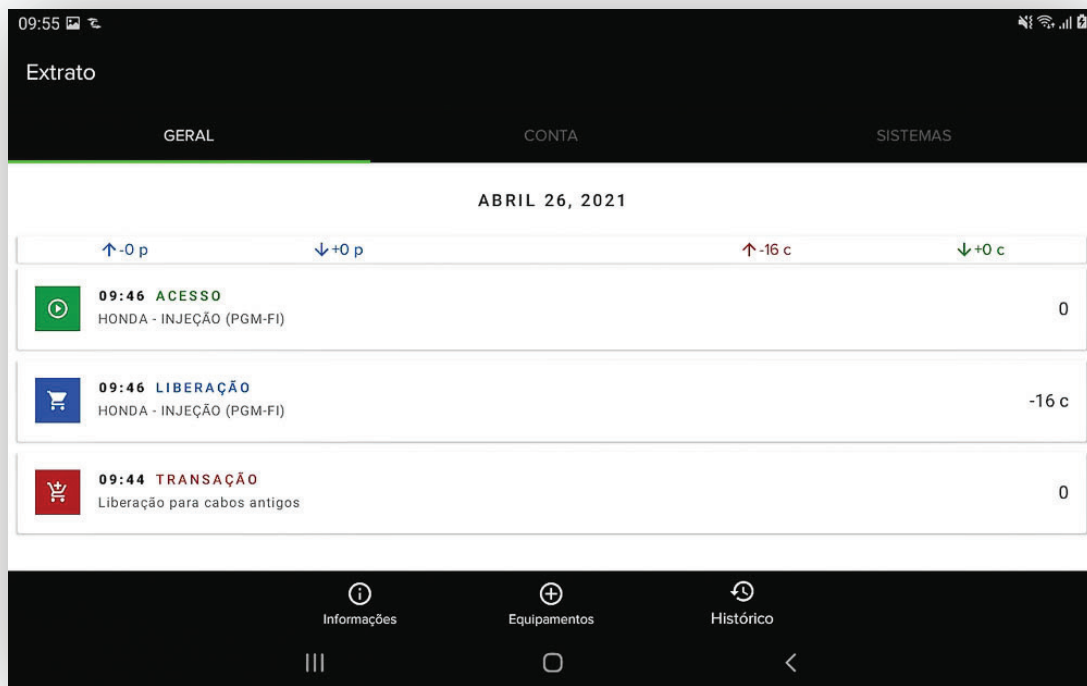

### 03 - EXTRATO

No extrato conseguimos ver as transações entre APP e Motodiag Live, como liberação e acesso a sistemas e esquemas elétricos, transações de créditos e pontos.

Para uma visualização geral, selecione o item 1 – Geral.

Para filtrar o histórico e visualizar apenas itens relacionados a transações de créditos e pontos, selecione o item 2 – Conta.

Para filtrar o histórico e visualizar apenas itens relacionados a acesso de sistemas, selecione o item 3 – Sistemas.



## LOJA - CHIPTRONIC STORE

Para ativar a modalidade de assinatura ou adquirir créditos pelo aplicativo de maneira rápida e simples, basta acessar a loja virtual através de dois itens em nosso menu principal:

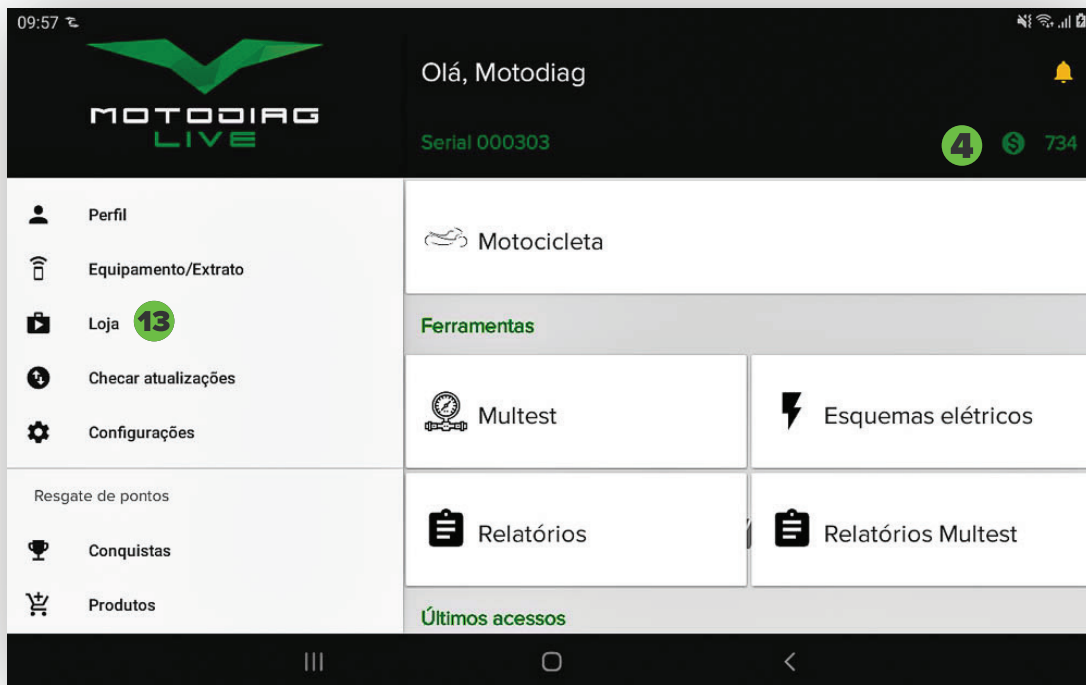

**4** Créditos atuais.

**13** Acesso a Loja Chip Multi.



Ao acessar nossa loja, você terá duas opções para prosseguir: Créditos ou Assinatura.

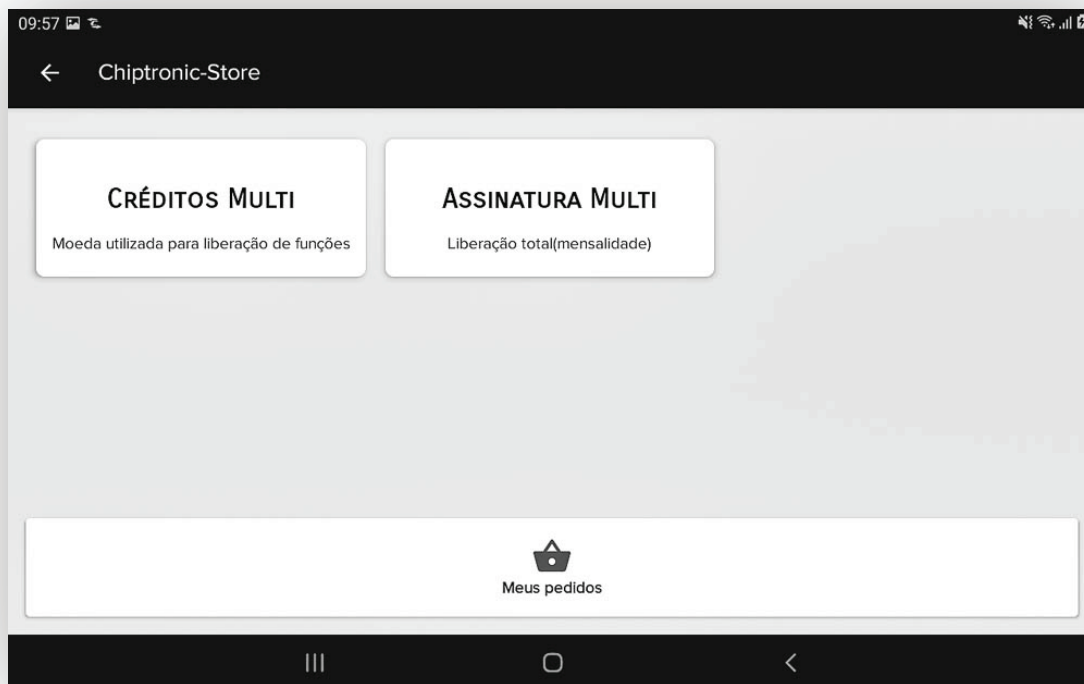



## CRÉDITOS

Para efetuar a compra de créditos, você deve selecionar um pacote listado na loja Chiptronic. Ao escolher o pacote, você será direcionado para a área de seleção de modo de pagamento, é possível selecionar a opção de boleto bancário ou cartão de crédito. Para ambas opções, é importante verificar se os dados contidos no perfil de usuário estão corretos.

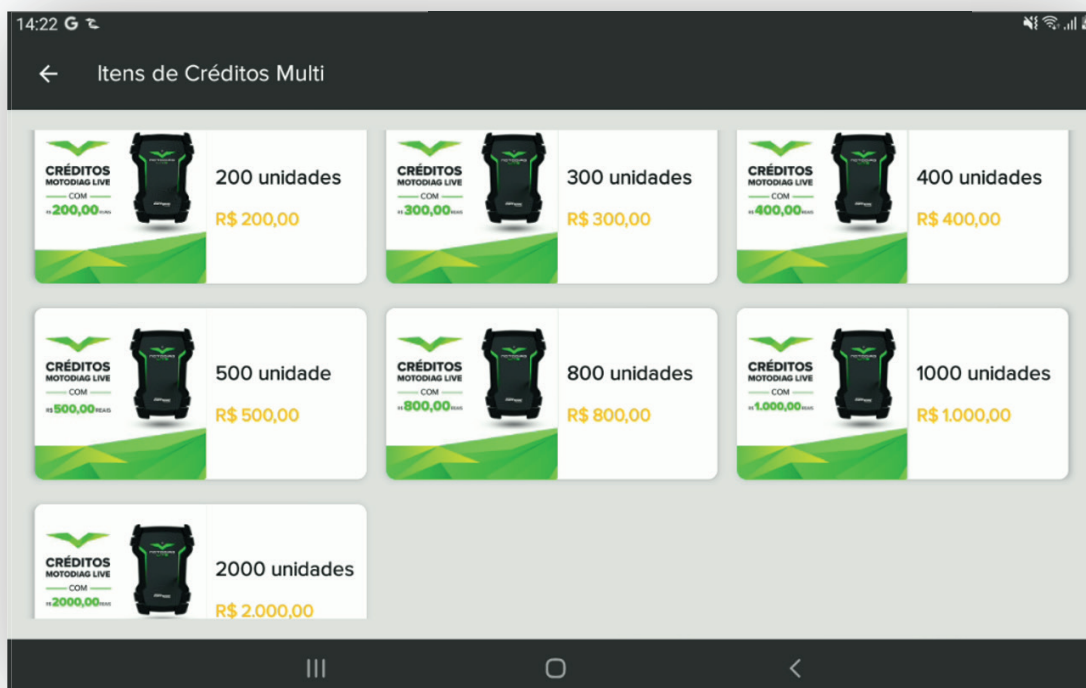

\*Imagem meramente ilustrativa



## ASSINATURA

No Motodiag Live, você tem a opção de assinar um plano mensal de acesso a TODOS os sistemas sem cobrança extra, pagando apenas a mensalidade.

No modelo Assinatura, você cadastrará um cartão de crédito que será vinculado a sua conta Chip Multi. Uma vez por mês, lançaremos o valor da mensalidade em seu cartão de crédito e a partir da confirmação da cobrança, liberaremos TODOS OS SISTEMAS em seu scanner Motodiag Live.

Ao selecionar o plano mensal, você será direcionado para a área de seleção do cartão de crédito, verifique se os dados contidos no perfil de usuário estão corretos.

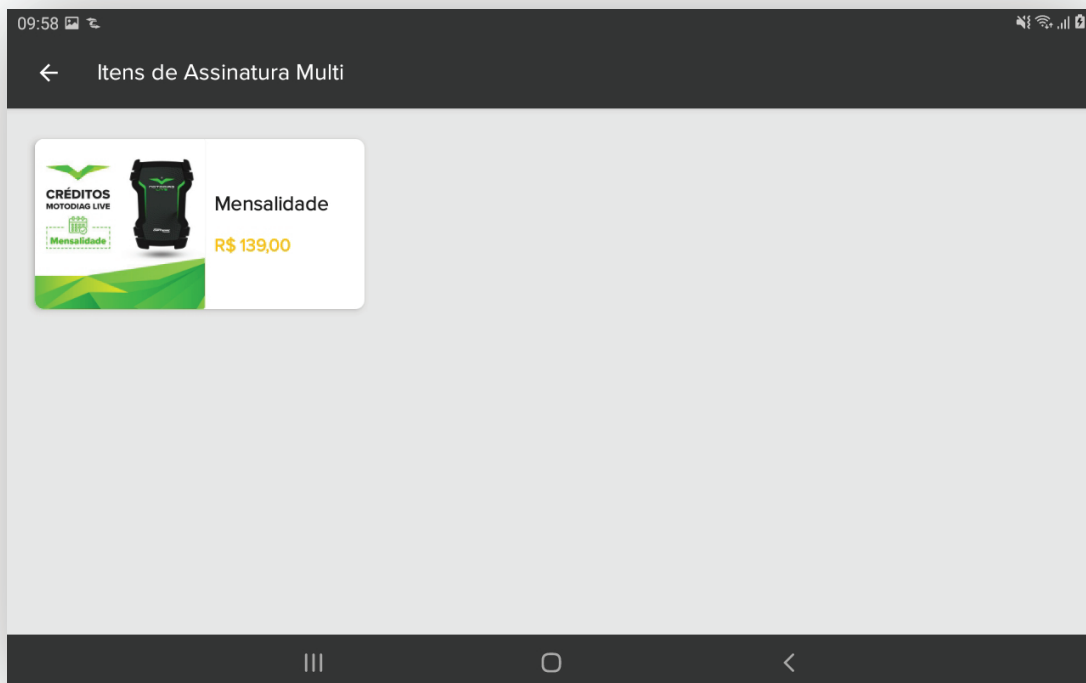

\*Imagem meramente ilustrativa



## RESGATE DE PONTOS

Conquistas

Metas – Metas de utilização a serem realizadas

Histórico – Histórico de metas atingidas e resgate de pontos

Produtos – Itens que podem ser comprados com os pontos ganhos

Histórico de pedidos

## ACESSO AOS SISTEMAS

O Motodiag live conta com um sistema de acesso aos sistemas baseado em sua tabela de aplicação. Por meio dela, navegaremos pelos níveis: Montadora, Modelo, Ano, Sistemas.

### MONTADORA

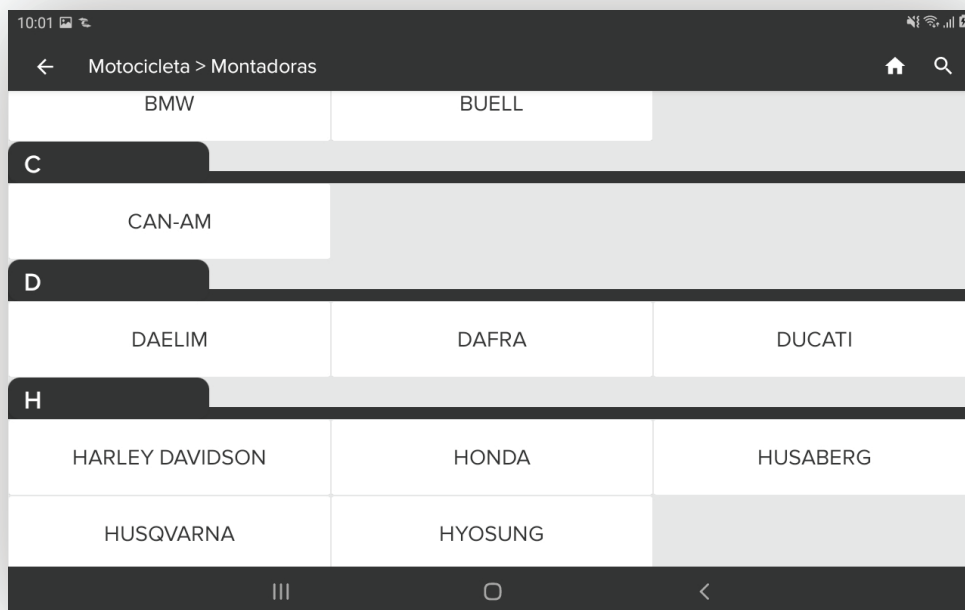



MODELO

10:01 HONDA > Modelos

BIZ		
Biz 110	Biz 125 ES	Biz 125 KS

CB		
CB 1000R	CB 1300 SUPER BOLD'OR	CB 250F (Twister)
CB 300R	CB 500F	CB 500X
CB 600F Hornet	CB 650 F	

CBR		
CBR 1000RR	CBR 250R	CBR 500R

ANO

10:01 CB 600F Hornet > Anos

2014	2012	2011	2010
2009	2008		







## SISTEMAS

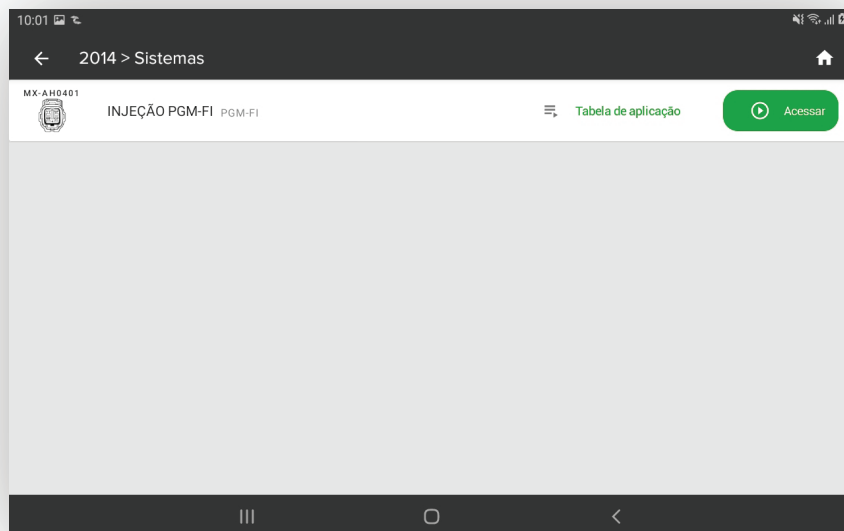



## ACESSAR

Após navegar pelo menu e selecionar o sistema que deseja, a tela abaixo será exibida mostrando algumas informações do sistema selecionado.

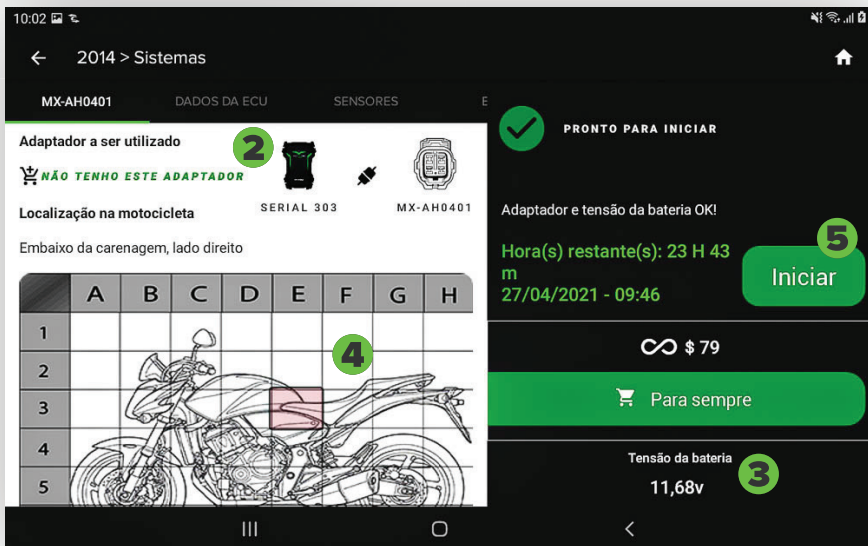
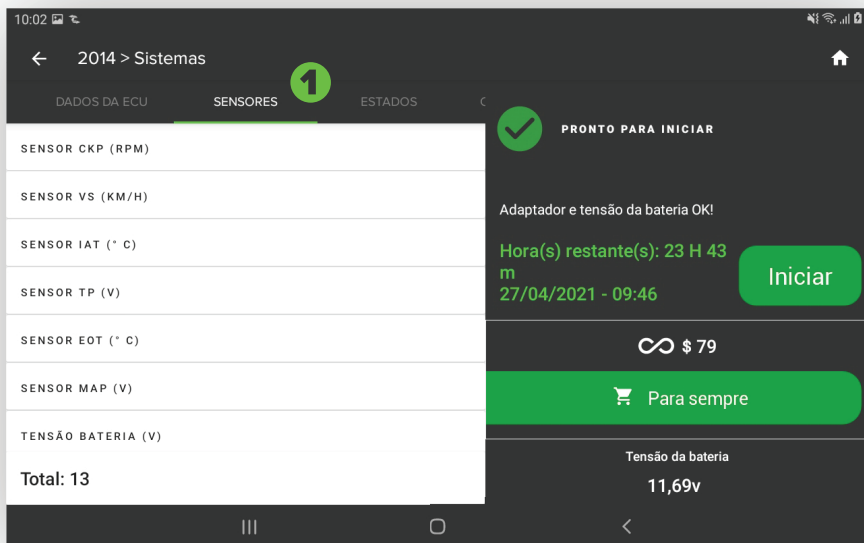

- 1 Conteúdo do sistema
- 2 Dados do equipamento – Serial e adaptador.
- 3 Dados da conexão – Alimentação do sistema.
- 4 Localização do conector de diagnóstico.
- 5 Entrar no sistema.



## TABELA DE APLICAÇÃO – DETALHES DA CARGA

Antes de acessar ou adquirir o acesso a um sistema você poderá visualizar o conteúdo que é possível ver quando estiver diagnosticando.

DADOS DA ECU	SENSORES	ESTADOS	CONFIGURAÇÕES
SENSOR CKP (RPM)			
SENSOR VS (KM/H)			
SENSOR IAT (° C)			
SENSOR TP (V)			
SENSOR EOT (° C)			
SENSOR MAP (V)			
TENSÃO BATERIA (V)			
<b>Total: 13</b>			



## LIBERAÇÃO DO SISTEMA POR MEIO DE CRÉDITOS – COMPLETO

Ao adquirir o sistema completo, o mesmo ficará desbloqueado para uso de forma definitiva, podendo ser acessado a qualquer momento e quantas vezes for necessário. Para adquirir o sistema completo, clique no item abaixo:

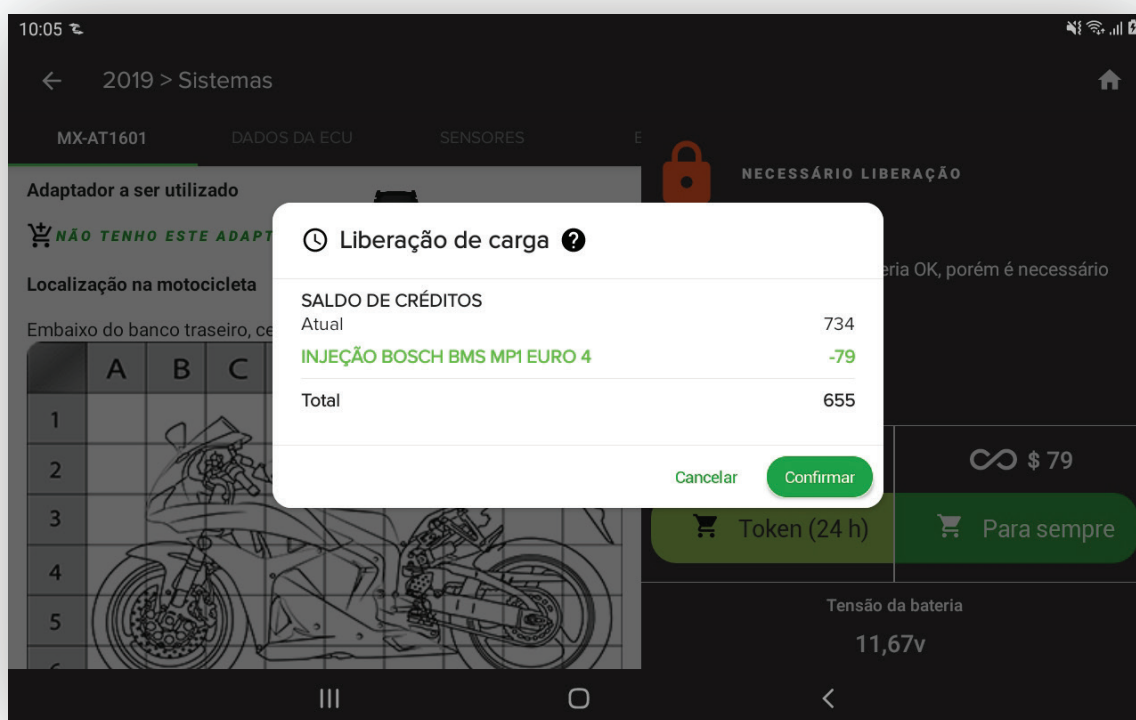

Após a aquisição do sistema, o botão de acesso será liberado.



## LIBERAÇÃO DO SISTEMA POR MEIO DE CRÉDITOS - TOKEN

Ao adquirir um token, o sistema ficará desbloqueado para uso por um período de 24 horas, podendo ser acessado a qualquer momento dentro desse período e quantas vezes for necessário. Após o período do token ser expirado, o sistema ficará bloqueado novamente.

Para adquirir o token, clique no item abaixo:

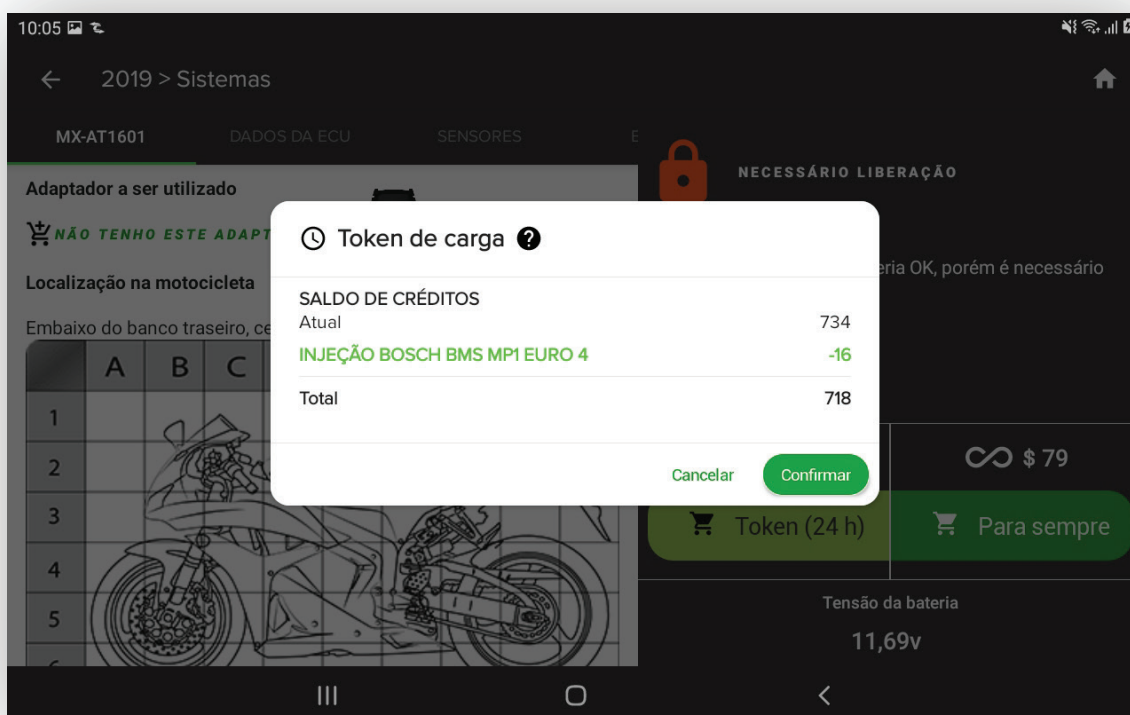

Após a aquisição do token, o botão de acesso será liberado. Para adquirir o token, clique no item abaixo:



## ESQUEMAS ELÉTRICOS

O Motodiag Live conta com uma biblioteca de esquemas elétricos e publicações técnicas que você pode acessar a qualquer momento. A biblioteca é dividida por montadoras. Para acessar os esquemas elétricos, você deve acessar o menu “Esquemas Elétricos”, navegar até o documento que você necessita e desbloquear o arquivo escolhido com seus créditos Chip Multi.

Para realizar o desbloqueio, você precisa estar conectado à internet e a seu equipamento MOTODIAG LIVE. Após o desbloqueio, você terá acesso ao documento solicitado. Para adquirir o token, clique no item abaixo:

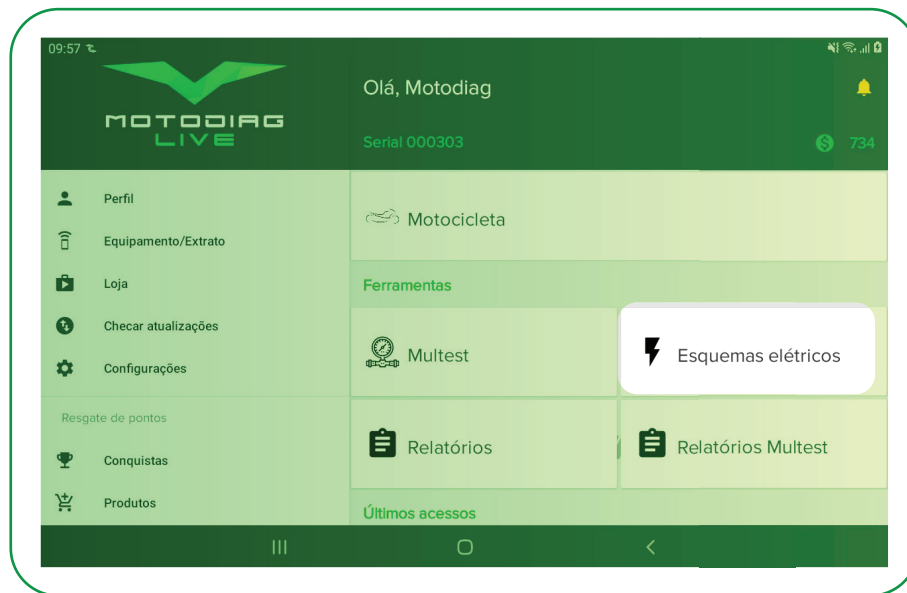

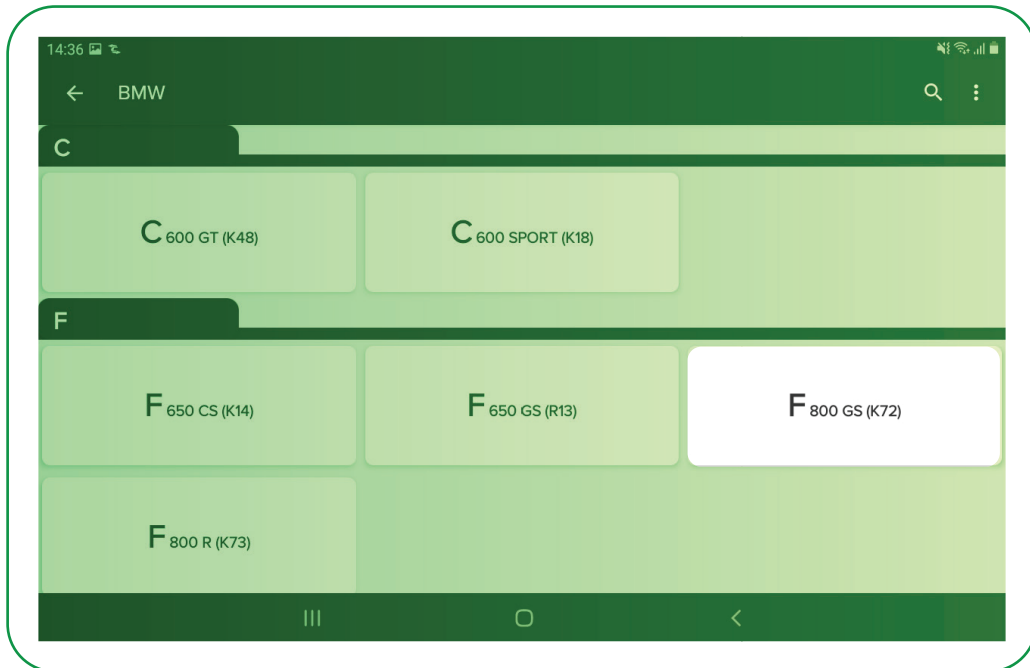
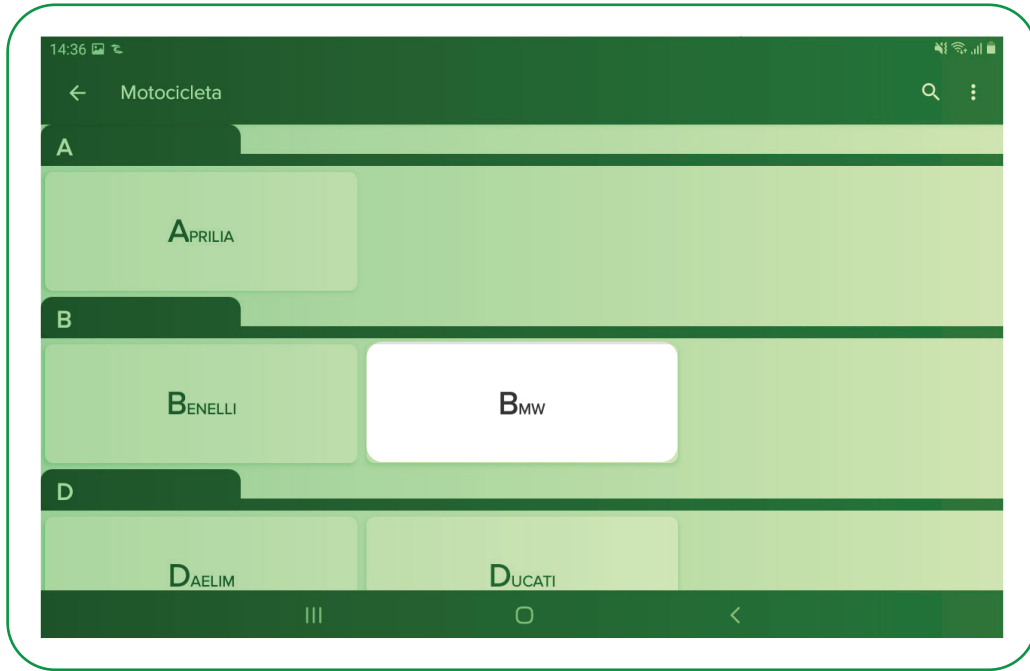



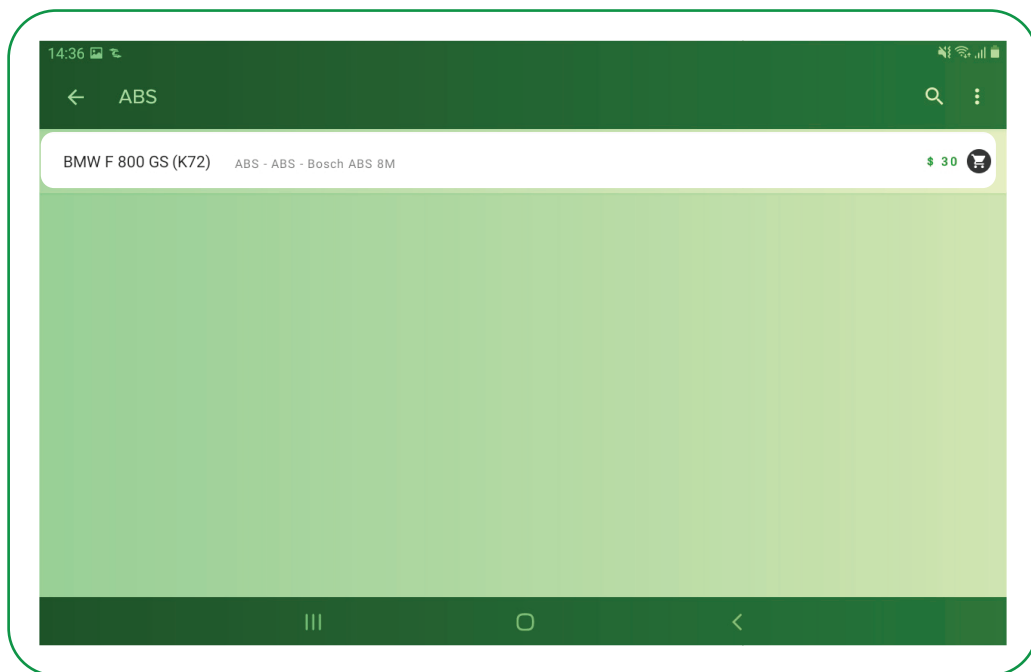
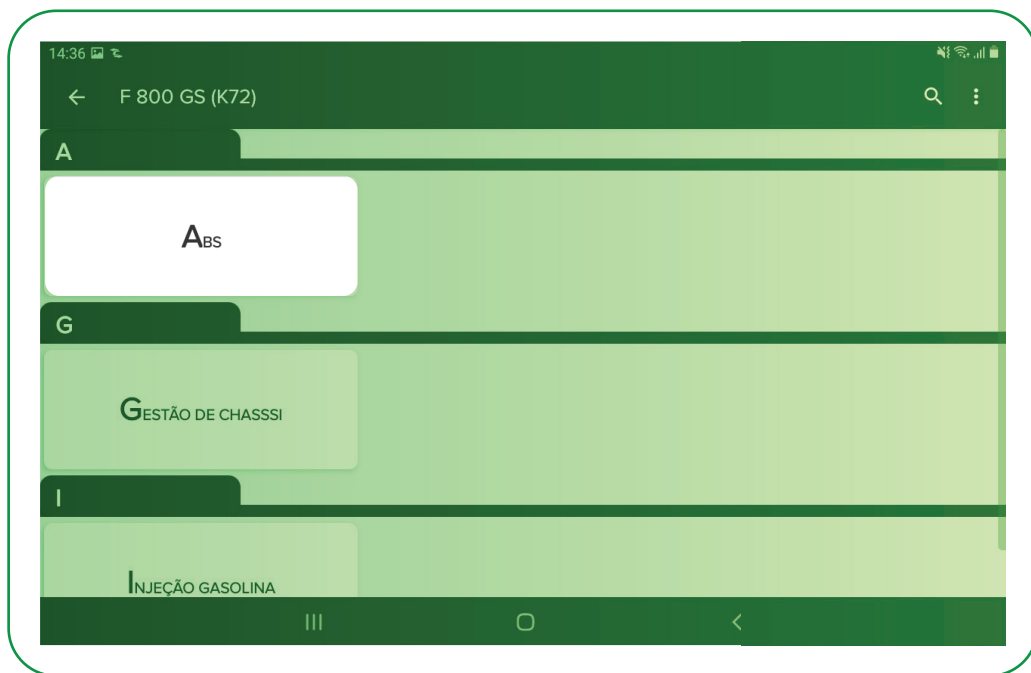

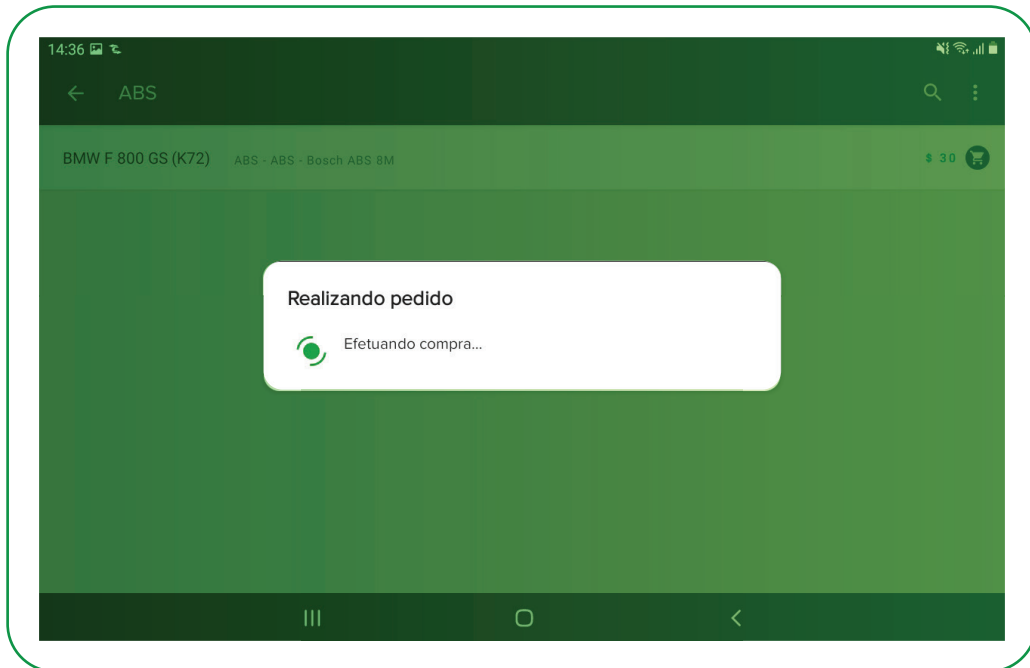
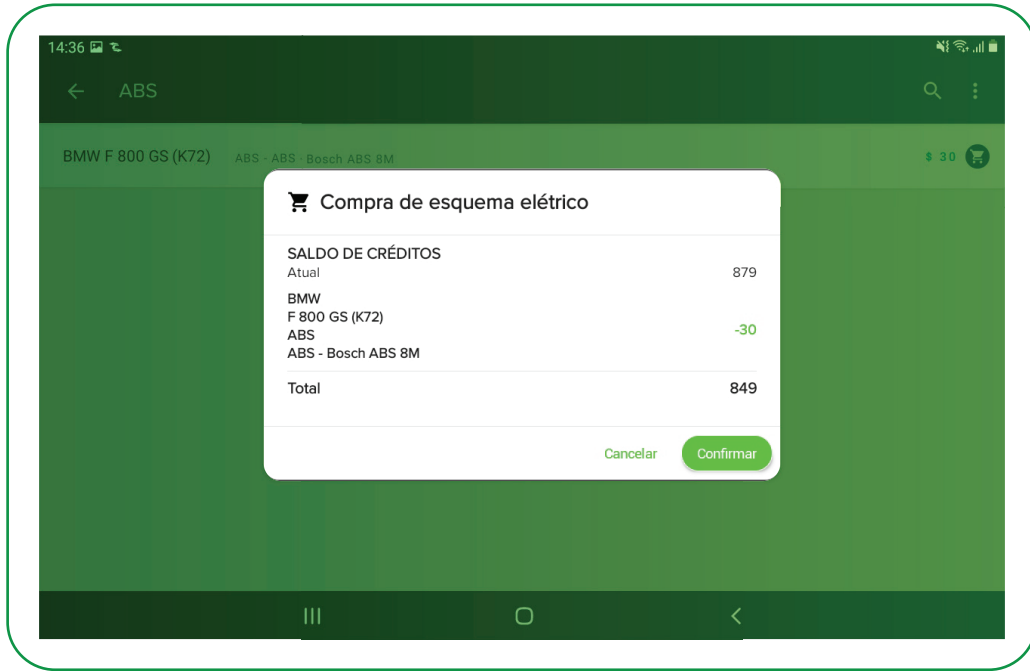



## CONECTANDO O MOTODIAG LIVE AO VEÍCULO

O Motodiag não possui botão Liga/Desliga, porém ele pode ser alimentado de 4 maneiras diferentes. São elas:

### 1 - MOTODIAG LIVE LIGADO AO DLC DA MOTOCICLETA

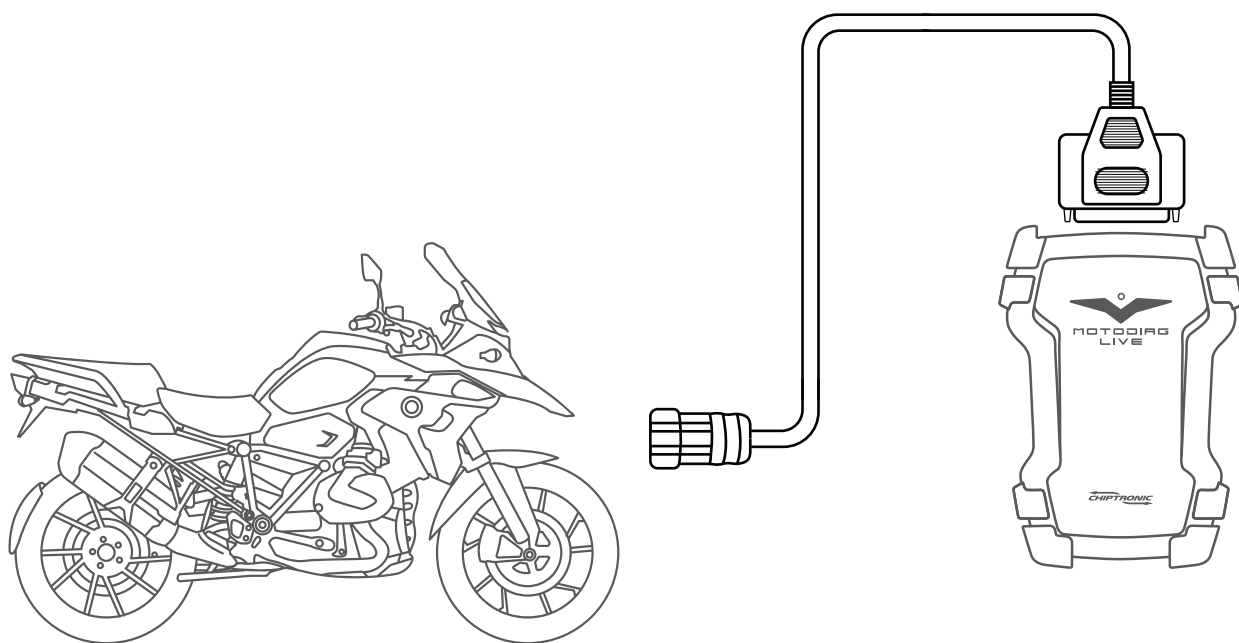

Na maioria das aplicações, o próprio conector de diagnóstico da motocicleta (DLC) alimenta o scanner, possibilitando o diagnóstico.

Quando houver necessidade de algum tipo de alimentação externa, verifique os itens citados abaixo e escolha o que mais se adequa a situação.



**Importante:** Para utilizar os adaptadores e suas conexões de forma correta, verifique com atenção a tabela de aplicação e as instruções fornecidas pelo aplicativo.



## 2 - MOTODIAG LIVE LIGADO A BATERIA - SCANNER

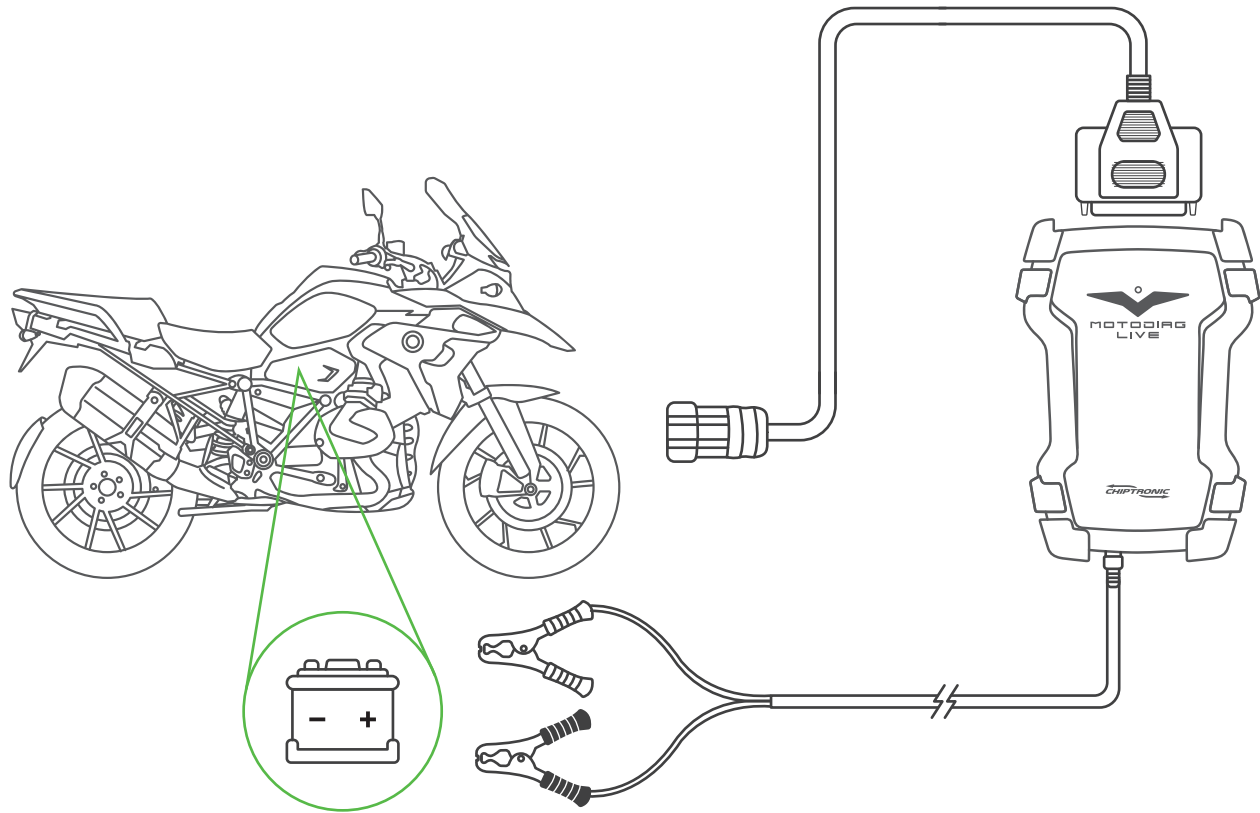

Em situações onde o conector de diagnóstico da motocicleta (DLC) não possui uma fonte de alimentação, é necessário utilizar algum tipo de alimentação externa. O modo de conexão utilizado na ilustração se refere ao uso do cabo MX-BAT01 conectado na bateria da motocicleta e ao conector P4 localizado no scanner Motodiag Live.



**Importante:** Para utilizar os adaptadores e suas conexões de forma correta, verifique com atenção a tabela de aplicação e as instruções fornecidas pelo aplicativo.



3 - MOTODIAG LIVE LIGADO A BATERIA – MX-AOF-01

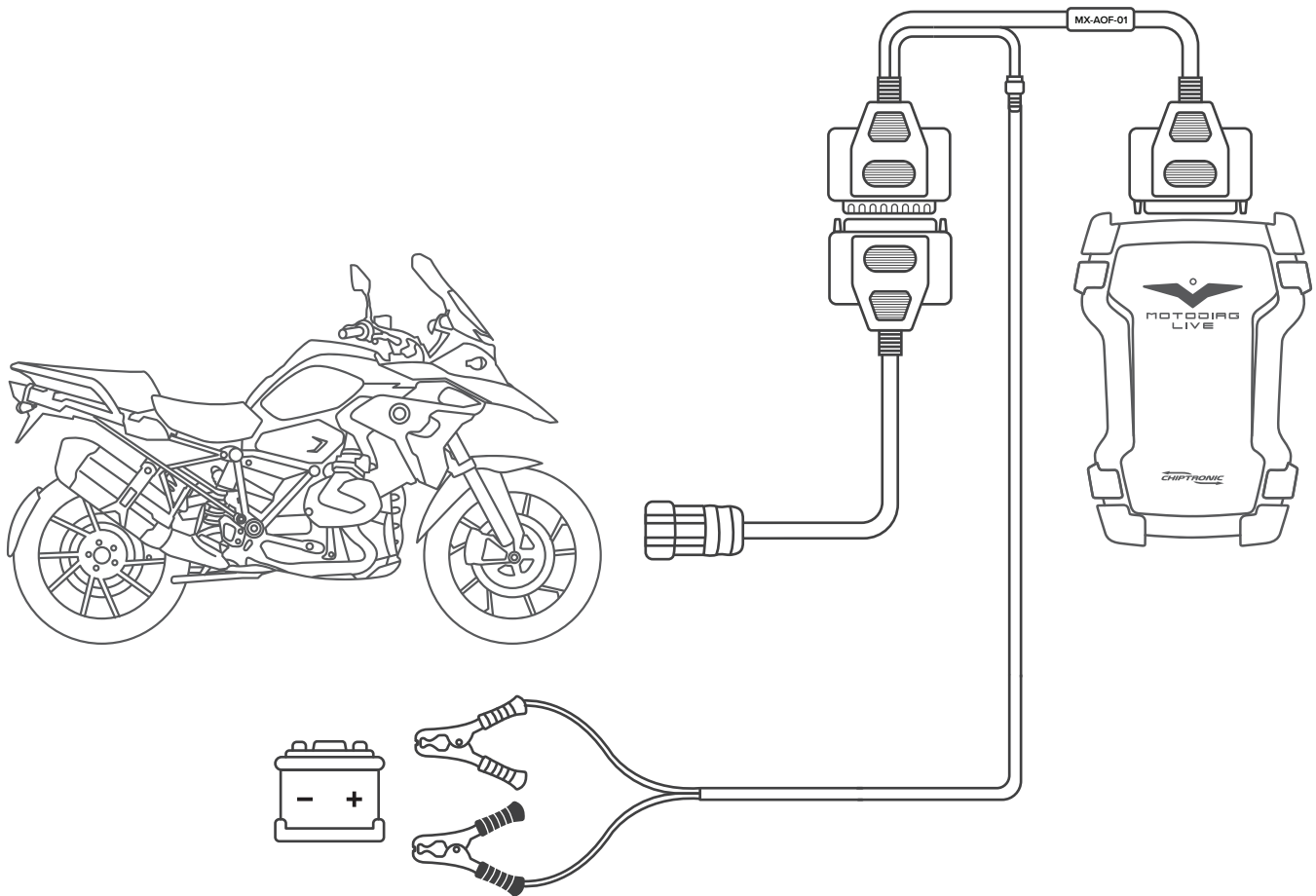

Em situações onde o conector de diagnóstico da motocicleta (DLC) não possui uma fonte de alimentação, é necessário utilizar algum tipo de alimentação externa. O modo de conexão utilizado na ilustração se refere ao uso do cabo MX-AOF-01 conectado no adaptador da motocicleta, ao conector DB25 localizado no scanner Motodiag Live e ao cabo MX-BAT01 em uma bateria externa.



### 3 - MOTODIAG LIVE LIGADO A BATERIA – MX-AOF-01

Essa configuração é necessária principalmente nas aplicações OFF-ROAD, onde a motocicleta não possui bateria para alimentar o módulo de injeção diretamente e não é possível realizar o funcionamento do motor para alimentar o sistema.



**Importante: Para utilizar os adaptadores e suas conexões de forma correta, verifique com atenção a tabela de aplicação e as instruções fornecidas pelo aplicativo.**

Em situações onde o conector de diagnóstico da motocicleta (DLC) não possui uma fonte de alimentação, é necessário utilizar algum tipo de alimentação externa. O modo de conexão utilizado na ilustração se refere ao uso do cabo MX-AOF-01 conectado no adaptador da motocicleta, ao conector DB25 localizado no scanner Motodiag Live e ao cabo MX-BAT01 em uma bateria externa.

Essa configuração é necessária principalmente nas aplicações OFF-ROAD, onde a motocicleta não possui bateria para alimentar o módulo de injeção diretamente e não é possível realizar o funcionamento do motor para alimentar o sistema.



**Importante: Para utilizar os adaptadores e suas conexões de forma correta, verifique com atenção a tabela de aplicação e as instruções fornecidas pelo aplicativo.**



**Importante: Nessa configuração, recomendamos que o motor da motocicleta não esteja em funcionamento.**



## 4 - MOTODIAG LIVE LIGADO A FONTE

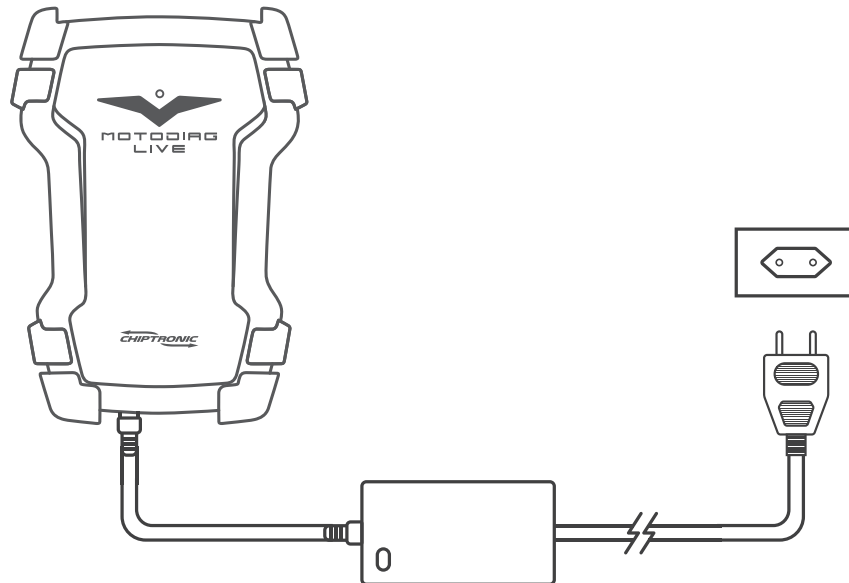

Para alimentar o equipamento na rede de energia elétrica, utilize a fonte externa FT-BIVOLT que acompanha o Motodiag Live.

Em situações onde o equipamento precisa ser alimentado durante um longo período, tais como verificação de extrato, histórico, suporte e atualizações, recomendamos o uso da fonte externa FT-BIVOLT.

Em algumas aplicações, a fonte FT-BIVOLT pode substituir o cabo MX-BAT01. Para saber quais são elas, verifique a tabela de aplicação e as instruções de uso do Motodiag Live.



**Importante: Para utilizar os adaptadores e suas conexões de forma correta, verifique com atenção a tabela de aplicação e as instruções fornecidas pelo aplicativo.**



## ENTENDENDO AS FUNÇÕES DE UM SISTEMA

Antes de adquirir ou acessar um sistema, você pode analisar suas características e particularidades. Isso faz com que você saiba de antemão se as funções descritas são exatamente o que você precisa.

**Esses itens estão divididos em grupos:**

### 1 - INFORMAÇÕES

São os dados da central referentes a versão e as identificações dos sistemas.

#### **Exemplos:**

- Versão do software;
- Chassis;
- Data de programação;
- Código variante.

### 2 - INSTRUMENTOS

Presente principalmente nas aplicações da montadora YAMAHA, os dados de instrumentos são os valores presentes no painel da motocicleta e que o Motodiag Live traz em sua lista de sensores.

#### **Exemplos:**

- Temperatura - °C
- Rotação - RPM





### 3 - SENSORES

São valores obtidos no diagnóstico do módulo selecionado, que na maioria das vezes apresentam alguma grandeza e unidade.

#### Exemplos:

- Temperatura do Motor - °C.
- Velocidade da motocicleta – km/h.
- Pressão no freio dianteiro - Bar.
- Rotação – RPM.

### 4 - ESTADOS

São valores obtidos no diagnóstico do módulo selecionado, que apresentam uma forma de análise de estados específicos dentro de um sensor. Tais estados variam dependendo do sensor.

#### Exemplos:

- Interruptor de neutro – ligado / desligado.
- Marcha engatada – N / 1 / 2 / 3 / 4 / 5 / 6.
- Aquecedor da Sonda Lambda – ligado/desligado.
- TPS – Totalmente fechado / Aberto / Totalmente aberto.



## 5 - ATUADORES

Alguns componentes do sistema podem ser ativados a fim de verificar o correto funcionamento do mesmo. O Motodiag Live realiza esse teste em alguns sistemas específicos.

Ao ativar os atuadores, você pode verificar o funcionamento através de sinais visuais, sonoros ou medições com instrumentos externos (multímetro, osciloscópio etc.).

### Exemplos:

- Bomba de combustível.
- Bomba do ABS.
- Injetor primário.
- Bobina primária.

## 6 - CONFIGURAÇÕES

Com o Motodiag Live, é possível realizar ajustes em sistemas específicos. Tais ajustes e características podem variar de sistema para sistema e de módulo para módulo. Os ajustes podem ser simples, dependendo apenas do comando eletrônico do equipamento, ou podem ser mais complexos, necessitando de interações por parte do mecânico.

### Exemplos:

- Sangria dos Freios ABS.
- Reset do TPS.
- Reprogramação de intervalo de serviço.



## DEMONSTRATIVO DOS ITENS DE DIAGNÓSTICO

### INFORMAÇÕES DA CENTRAL

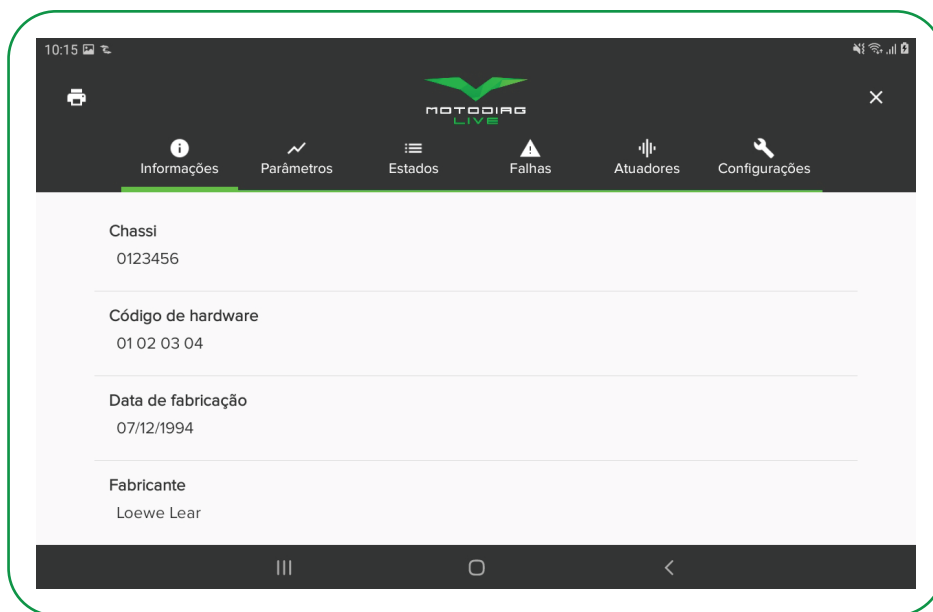

### FALHAS

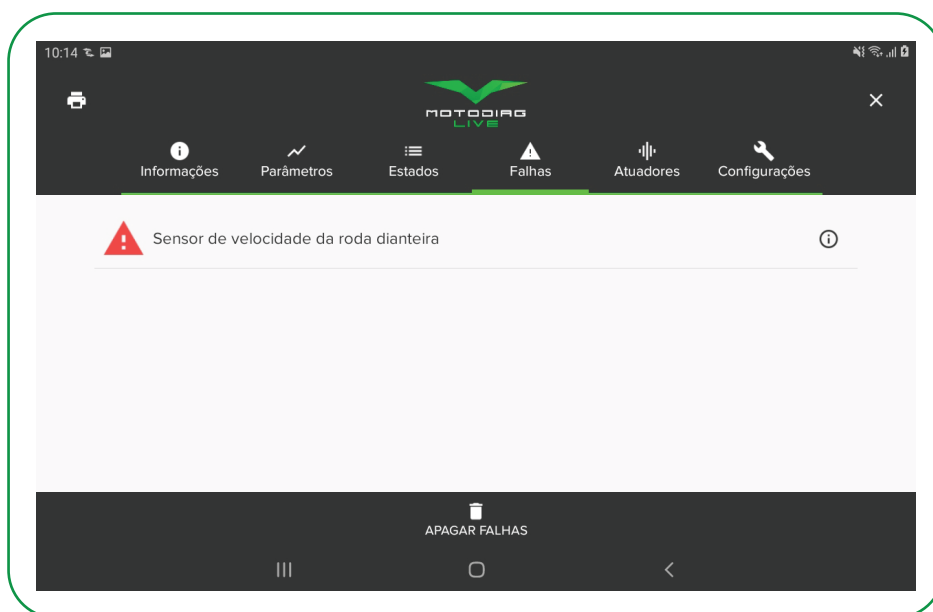



## SENSORES

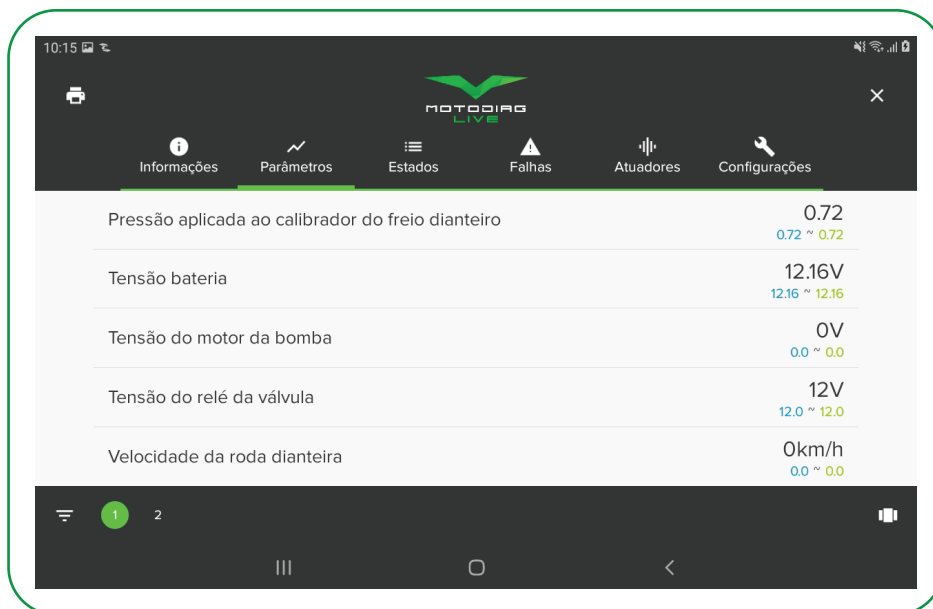

## ESTADO

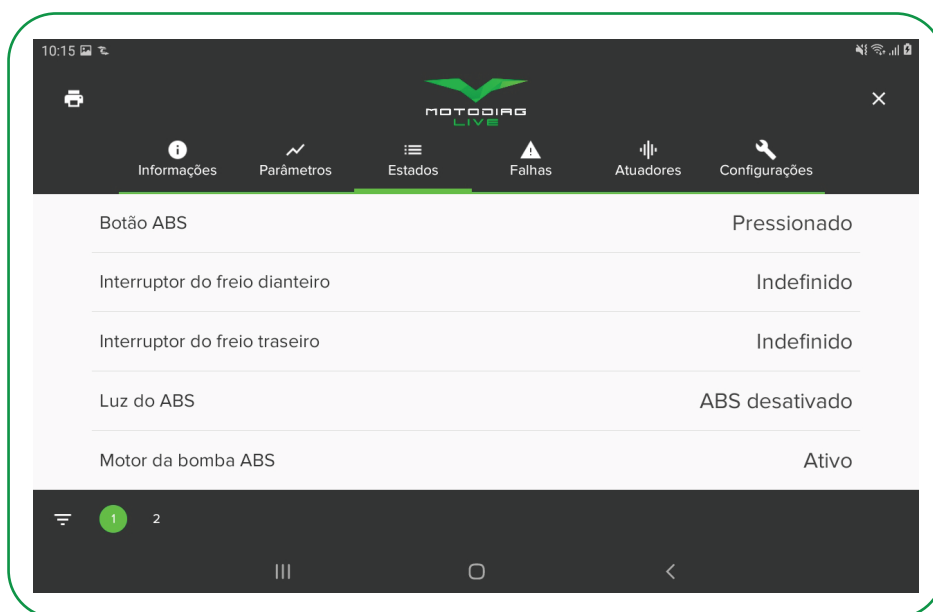



## ATUADORES

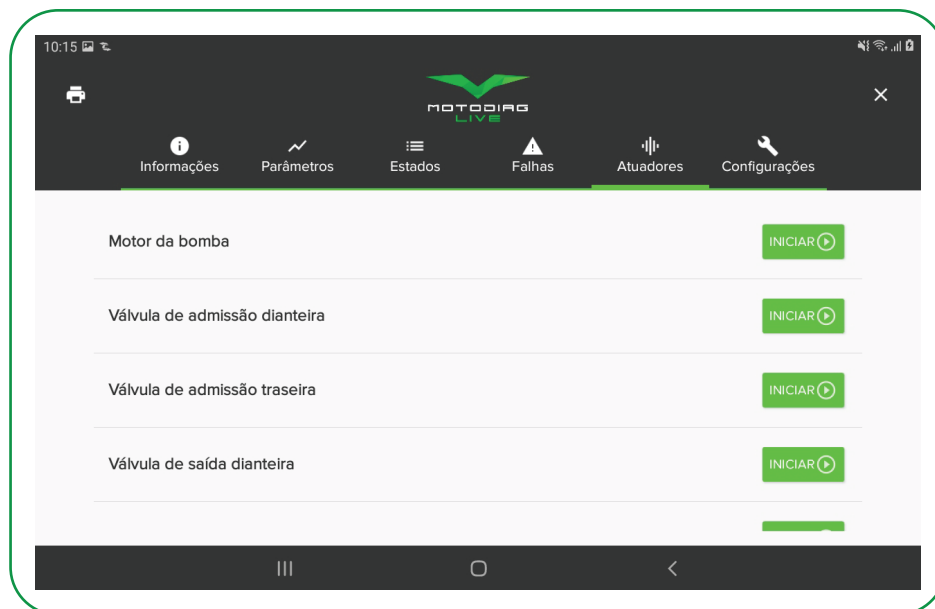

## CONFIGURAÇÕES

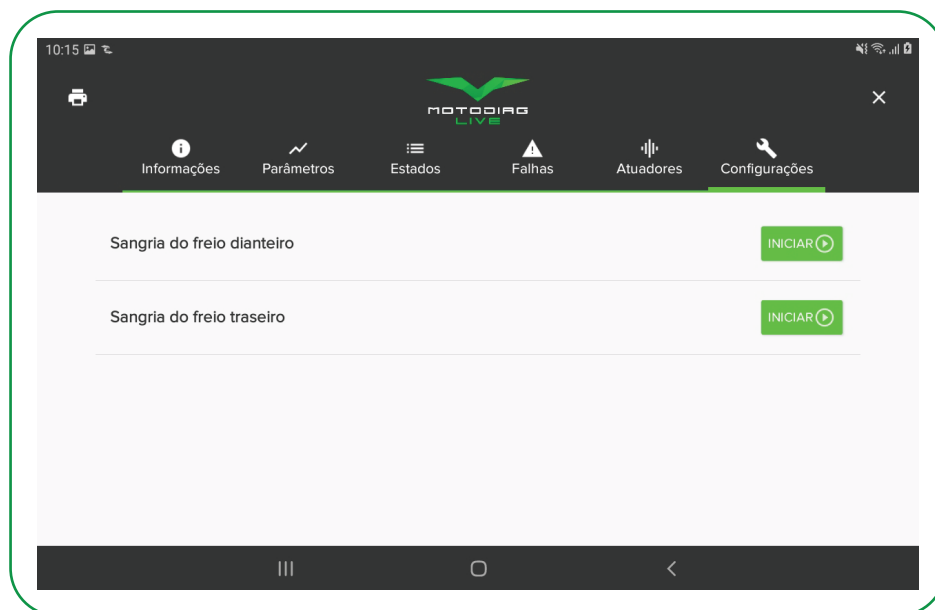





## RELATÓRIO

Durante o diagnóstico, você pode gerar um relatório do estado atual dos itens do sistema. Esse relatório pode ser impresso ou em formato digital, podendo também ser compartilhado posteriormente.

Os dados que estarão presentes no relatório variam de acordo com o sistema selecionado.



Chiptronic Eletrônica do Brasil  
Av. Humberto Martignoni, 738, SP  
(+55) 14 3352-6060



---

**ABS 8M - 2012+ - 0123456**

Montadora	BMW	Modelo	F 800 GS
Ano	2013	Chassi	01234567891234567
Odômetro atual	23147	Data	26/04/2021

---

**Informações**

Chassi	0123456	Código de hardware	01 02 03 04
Data de fabricação	07/12/1994	Fabricante	Loewe Lear
FSV	4.6.0	Índice de diagnóstico	26881
MCV	0.6.0	Número da peça	1020304
Número de categoria	7721704	Número de série	012345678
Número do hardware	12	OSV	3.4.32
MCV	0.6.0	Número da peça	1020304
Número de categoria	7721704	Número de série	012345678
Número do hardware	12	OSV	3.4.32

---

**Parâmetros**

Pressão aplicada ao calibrador do freio dianteiro	0.72
Tensão bateria	12.16 V
Tensão do motor da bomba	0.0 V
Tensão do relé da válvula	12.0 V
Velocidade da roda dianteira	0.0 km/h
Velocidade da roda traseira	0.0 km/h

---

**Estados**

Botão ABS	Pressionado
Interruptor do freio dianteiro	Indefinido
Interruptor do freio traseiro	Indefinido
Luz do ABS	ABS desativado

CHIPTRONIC Emitido no sistema MotoLive **1**



Chiptronic Eletrônica do Brasil  
Av. Humberto Martignoni, 738, SP  
(+55) 14 3352-6060





## RELATÓRIOS SALVOS E CONFIGURAÇÃO DE CABEÇALHO

Após gerar o relatório, ele será salvo em seu aplicativo para uma consulta futura. Para acessar os relatórios gerados, você deve selecionar o item “Relatórios” no Menu Principal.

Ao selecionar, a tela de relatórios será exibida

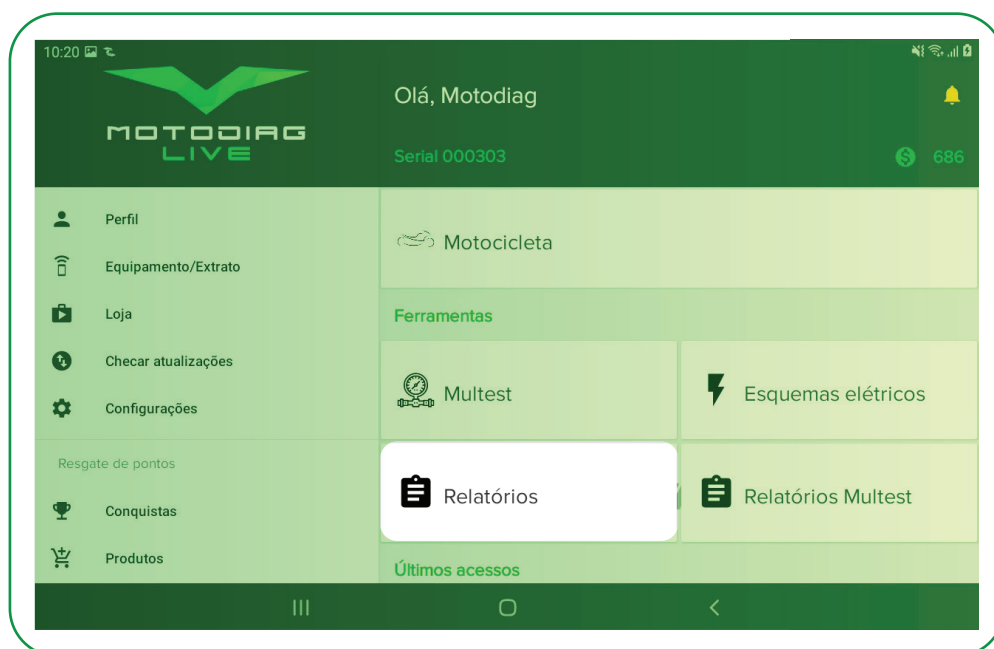

Na tela de relatórios, você encontrará uma lista com os relatórios gerados por ordem de data (1). Para excluir o relatório, basta clicar na lixeira (3). Os dados do cabeçalho do relatório também poderão ser alterados. Ao clicar na engrenagem (2) você terá acesso aos itens que poderão ser editados:

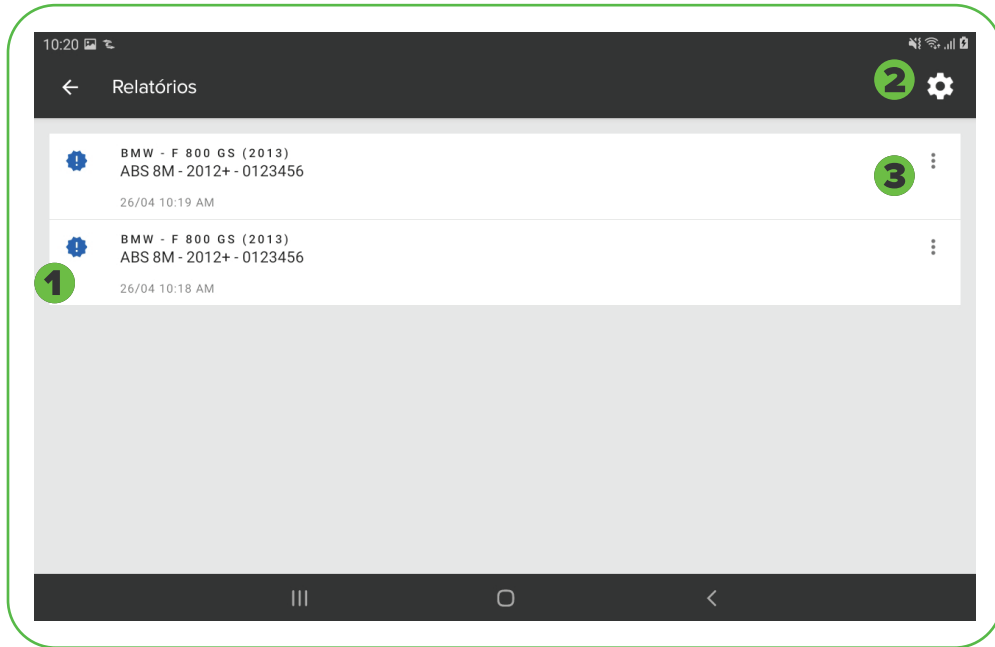

- Nome da oficina
- Endereço
- Telefone
- Logo da Oficina.





## AVALIAÇÃO DO SISTEMA

Ao finalizar o diagnóstico em um sistema e sair dele, uma tela de avaliação será exibida. Você poderá atribuir uma nota que varia de 1 a 5 estrelas, com base na experiência obtida ao utilizar o sistema escolhido.

Além da nota, você pode inserir mais alguns dados como Chassis, Modelo, Ano e Observação. Você também pode enviar duas fotos, uma do veículo e outra do conector de diagnóstico da motocicleta.

10:22

Feedback Pontos: 3

ABS 8M - 2012+

★★★★★

O que você achou deste software?

Foto da motocicleta Foto do conector

Chassi

Modelo F 800 GS +1

Ano 2013 +1

Observação

Note que para cada item preenchido, um valor de ponto será contabilizado, ou seja, sua avaliação quando bem preenchida, rende pontos para uso futuro.



## CUIDADOS AO MANUSEAR O EQUIPAMENTO

Por se tratar de um equipamento eletrônico, com diversos sistemas e componentes sensíveis, a CHIPTRONIC recomenda uma relação de cuidados necessários ao manusear o equipamento, com a finalidade de manter a qualidade das informações obtidas e aumentar a vida útil dele. Observe atentamente as dicas abaixo, pois a falta de atenção pode causar danos ao seu equipamento.



### SERVIÇO AUTORIZADO

Somente técnicos autorizados da Chiptronic podem efetuar a abertura e reparo neste equipamento. Não abra o equipamento ou tente repará-lo por conta própria, esse ato caracteriza MAU USO, que por sua vez causa a perda do direito à garantia.



### MANTENHA O EQUIPAMENTO SECO

Mantenha o equipamento e seus cabos e adaptadores limpos e organizados dentro da maleta enviada com o produto, isentos de graxa e sujidades. Evite contato com a água, mantendo os cabos protegidos de umidade e intempéries. Evite a exposição prolongada ao calor e aos raios solares.



### EQUIPAMENTO FRÁGIL

O Scanner MOTODIAG LIVE é feito de plástico injetado e possui componentes eletrônicos sensíveis. Apesar de possuir proteções, ele pode ser danificado ao cair, ao receber impacto, ao ser exposto ao calor excessivo, ao ter sua carcaça perfurada ou avariada de qualquer outra maneira, ao ser esmagado ou exposto a qualquer outra ação que coloque em risco a integridade e o perfeito funcionamento interno dele.



## CANAIS DE ATENDIMENTO

Visando uma experiência agradável e uma parceria sólida com nossos clientes, a CHIPTRONIC disponibiliza uma rede de atendimento com profissionais altamente capacitados.



### E-MAIL

suporte1@chiptronic.com.br  
suporte3@chiptronic.com.br  
suporte4@chiptronic.com.br  
suporte5@chiptronic.com.br  
posvenda@chiptronic.com.br



### SKYPE

suporte1\_chiptronic  
suporte3\_chiptronic  
suporte4\_chiptronic  
suporte5\_chiptronic



### CHAT

<https://chiptronic.com.br/suporte/>



### APLICATIVO SUPORTE

Suporte CHIPTRONIC



### SITES

[www.chiptronic.com.br](http://www.chiptronic.com.br)  
[www.chiptronicstore.com.br](http://www.chiptronicstore.com.br)  
[www.chiptronic.com.br/suporte/](http://www.chiptronic.com.br/suporte/)



### WHATSAPP

+55 14 99742 - 6997  
TECLE 2 - Suporte Técnico  
TECLE 3 - Pós-vendas



### APLICATIVO SUPORTE

Suporte CHIPTRONIC



### TELEFONE

+55 14 3352 6060  
Teclé (1 para suporte técnico)  
+ (2 para linha Moto)



### ENDEREÇO

Rua Humberto Martignoni, 740  
Vila Campos – Piraju/SP



## TERMO DE GARANTIA DE PRODUTOS CHIPTRONIC

### DO PRAZO DE COMPROVAÇÃO DE GARANTIA

O produto será garantido pela empresa CHIPTRONIC ELETRÔNICA DO BRASIL LTDA. pelo prazo abaixo especificado, exclusivamente contra eventuais defeitos decorrentes da fabricação. O prazo será contado a partir da data de desbloqueio do equipamento pelo comprador e obedecidas as condições e recomendações especiais abaixo discriminadas.

A obrigação desta garantia de fabricação limita-se ao reparo dos equipamentos CHIPTRONIC que, apresentando comprovadas falhas de fabricação, sejam enviados para Assistência Técnica, dentro do prazo de garantia. Para a comprovação deste prazo, o cliente deverá enviar a cópia deste termo de garantia limitada acompanhado de uma cópia da Nota Fiscal de compra.

### PRAZOS

#### Scanner Motodiag Live.

**12 meses\*** contra defeitos de fabricação.

\*Já incluso neste prazo o período de garantia legal de 90 (noventa) dias.

#### Caixa plástica, CD, bolsa, teclado, cabos, adaptadores, fontes, conectores

\*3 meses de garantia legal contra defeitos de fabricação.



## LIMITAÇÃO DA GARANTIA

### NÃO SERÃO COBERTOS PELA GARANTIA LIMITADA:

- Danos causados ao produto ou aos seus acessórios, em consequência de acidentes, mau uso ou manuseio inadequado;
- Danos causados por problemas de instalação elétrica;
- Danos causados por agentes da natureza como descargas elétricas, inundações, incêndios, desabamentos etc;
- Danos causados em consequência de utilização para finalidades diversas das especificadas pela CHIPTRONIC ELETRÔNICA DO BRASIL LTDA;
- Danos decorrentes de exposição à umidade, derramamento de líquidos, condições térmicas ou ambientais extremas, corrosão ou oxidação;
- Equipamentos reparados em local diverso da Assistência Técnica autorizada;
- Equipamentos com lacres de segurança rompidos ou adulterados;
- Equipamentos com qualquer adulteração em componentes, peças, cabos ou conectores;
- Limpeza, reparos domésticos, ou desgaste resultante do uso normal do produto.



## LOCAL DA EXECUÇÃO DA GARANTIA

Os consertos/reparos durante o prazo de vigência da garantia somente poderão ser efetuados pela Assistência Técnica da CHIPTRONIC ELETRÔNICA DO BRASIL ou por esta indicada, que fornecerá peças e componentes originais.



### IMPORTANTE:

**Antes da remessa do equipamento para reparo, o cliente deve entrar em contato por meio do Suporte Técnico, comunicando a natureza do problema. Se houver a necessidade de remoção, o equipamento deverá ser enviado ao endereço indicado pela CHIPTRONIC ELETRÔNICA DO BRASIL LTDA, com a embalagem devidamente identificada com a razão social do remetente, equipamento e respectivo número de série.**

## RECOMENDAÇÕES GERAIS

Para evitar quaisquer danos a seu equipamento, mantenha-o em local apropriado, em ambiente protegido de intempéries (chuva, vento, umidade, raios solares etc), sempre manuseando com cuidado, evitando quedas e choques.

## ASSISTÊNCIA TÉCNICA

- Não haverá custos para o reparo desde que não tenha ocorrido qualquer situação do item 3 – Limitação da garantia.
- Equipamento fora do prazo de garantia ou não cobertos: Após aceitação do orçamento, será realizado reparo por conta do cliente. Caso não ocorra a autorização para realização do reparo no prazo de 10 (dez) dias contados do recebimento do orçamento, o produto será devolvido por meio de serviço postal pago pelo cliente.



## ENVIO DE EQUIPAMENTOS PARA A ASSISTÊNCIA TÉCNICA

Os consertos/reparos durante o prazo de vigência da garantia somente poderão ser efetuados pela Assistência Técnica da CHIPTRONIC ELETRÔNICA DO BRASIL ou por esta indicada, que fornecerá peças e componentes originais.



### ATENÇÃO:

**Todo equipamento enviado para a Assistência Técnica da CHIPTRONIC ELETRÔNICA DO BRASIL LTDA. deverá vir acompanhado de Nota Fiscal de Remessa para Conserto emitida pelo cliente.**

Produtos que se encontrarem fora do prazo de garantia ou não cobertos terão os custos de postagem, tanto de envio como de retorno, pagos pelo cliente.

Após o reparo de produtos que se encontrarem fora do prazo de garantia pela Assistência Técnica da CHIPTRONIC ELETRÔNICA DO BRASIL LTDA, será concedido um prazo de 90 dias de garantia sobre os componentes que tenham sido reparados, computados a partir da data de emissão da Nota Fiscal de retorno do conserto.

## POLÍTICA DE TROCAS A DEVOLUÇÃO

Política de Arrependimento, Troca e Devolução. ATENÇÃO: Caso o equipamento tenha sido adquirido por meio de um parceiro ou distribuidor autorizado CHIPTRONIC, deverá ser respeitada a Política de Devolução do referido parceiro ou distribuidor.



## **1 – DIREITO DE ARREPENDIMENTO DA COMPRA:**

Os clientes pessoas físicas e os clientes considerados consumidores conforme o artigo 2º da Lei 8.078/1990, que adquirirem produtos diretamente da CHIPTRONIC ELETRÔNICA DO BRASIL LTDA para o seu próprio uso (e não para revenda), podem desistir da compra dentro do prazo legal de 7 (sete) dias contados do recebimento do(s) produto(s) desde que (i) o produto não apresente indícios de uso aparente e (ii) o produto, bem como seus manuais, mídias e demais acessórios sejam enviados à CHIPTRONIC ELETRÔNICA DO BRASIL LTDA em suas embalagens originais. A manifestação da desistência, deverá respeitar o prazo de 7 (sete) dias, sob pena de recusa da solicitação e poderá ser efetuada via telefone, e-mail e/ou chat. Recebendo o produto e constatando os requisitos de devolução acima, a CHIPTRONIC ELETRÔNICA DO BRASIL LTDA efetuará a devolução dos valores pagos a você de acordo com o meio de pagamento utilizado para realização da sua compra. Se sua compra foi realizada via boleto bancário a devolução será efetuada via depósito bancário após envio de todas as informações para depósito, as quais são de inteira responsabilidade do cliente. Se sua compra foi realizada por cartão de crédito a sua devolução será feita de uma só vez independentemente do número de parcelas acordadas para a compra, sendo que o prazo de ressarcimento depende da administradora de seu cartão e poderá ocorrer em até duas faturas subsequentes, conforme a data de fechamento da fatura de cartão de crédito. O reembolso somente será efetuído ao titular da compra não podendo ser efetuído a terceiros.

## **2 – TROCAS E DEVOLUÇÕES:**

A CHIPTRONIC efetuará trocas e devoluções de produtos de acordo com as disposições do Código de Defesa do Consumidor, demais legislações aplicáveis e as disposições aqui descritas. Caso queira efetuar uma troca ou devolver um produto, por favor entre em contato via telefone, através de nosso portal de chat ou ainda via e-mail.





### 3 – DANOS E AVARIAS:

Caso você perceba algum dano, avaria, abertura de lacre da embalagem ou alguma outra irregularidade, recuse o produto no ato da entrega e entre em contato com a CHIPTRONIC ELETRÔNICA DO BRASIL LTDA imediatamente através de telefone, chat ou e-mail. Para informações de contato ligue + 55 14 3352-6060.

### 4 – PROCESSO DE DEVOLUÇÃO DOS PRODUTOS PARA A CHIPTRONIC:

A CHIPTRONIC ELETRÔNICA DO BRASIL LTDA irá lhe instruir em relação à forma em que os produtos devem ser devolvidos após o seu contato. Em qualquer hipótese, você deverá cumprir com os seguintes critérios de devolução:

#### CLIENTE PESSOA FÍSICA

- As despesas da devolução serão arcadas pelo Cliente.
- A devolução deverá ser realizada por meio de transportador designado pela CHIPTRONIC ELETRÔNICA DO BRASIL LTDA.



- Você deverá devolver o(s) DANFE(s) que acompanhou(aram) o(s) produto(s) e/ou a Nota Fiscal referente aos serviços no ato da entrega, com o Termo de Recusa de Recebimento preenchido, assinado e datado no verso destas com o motivo da recusa, seja em casos de recusa no ato da entrega ou por coleta com DANFE de Entrada emitido pela CHIPTRONIC; d) Você deverá devolver o(s) DANFE(s) que acompanhou(aram) o(s) produtos(s) e/ou a Nota Fiscal referente aos serviços no ato da entrega e a devolução do DANFE de venda a ordem via Correio, quando se tratar de: Venda à Ordem e/ou Leasing. Ambos os DANFEs as despesas da devolução serão arcadas pelo Cliente; e/ou Nota Fiscal de Serviço devem ter o Termo de Recusa de Recebimento no verso do DANFE ou da Nota Fiscal de Serviço, preenchido, assinado e datado pelo destinatário constante nos devidos documentos com o motivo da recusa, seja em casos de recusa no ato da entrega ou por coleta com DANFE emitido pela CHIPTRONIC ELETRÔNICA DO BRASIL LTDA.

## CLIENTE PESSOA JURÍDICA

- As despesas da devolução serão arcadas pelo Cliente;
- A devolução deverá ser realizada por meio do transportador designado pelo Cliente;
- No caso de devolução no ato da entrega: é necessário que haja a devolução do(s) DANFE(s) que acompanhou(aram) o(s) serviço(s) e, quando envolver serviço, das(s) Nota(s) Fiscal(is) referente(s) ao(s) serviço(s), todas no ato da entrega, com Termo de Recusa de Recebimento preenchido, assinado e datado no verso destas com o motivo da recusa.



- No caso de cliente não contribuinte de ICMS que não tenha recusado a mercadoria no ato da entrega: é necessário que haja emissão de Nota Fiscal de coleta pela CHIPTRONIC ELETRÔNICA DO BRASIL LTDA para retirar a mercadoria no cliente e, quando da retirada, será obrigatório que seja devolvido o(s) DANFE(s) que acompanhou(aram) a(s) mercadoria(s) e, quando envolver serviço, da(s) Nota(s) de Fiscal(ais) do(s) serviço(s), com Termo de Recusa de Recebimento preenchido, assinado e datado no verso destas com o motivo da recusa.
- No caso de cliente contribuinte de ICMS que não tenha recusado a mercadoria no ato da entrega: é necessário que haja emissão de Nota Fiscal de Devolução parcial ou total pelo cliente de acordo com a Nota Fiscal/DANFE emitido pela CHIPTRONIC ELETRÔNICA DO BRASIL LTDA e, quando envolver serviço, que seja devolvida a Nota Fiscal do(s) serviço(s) com Termo de Recusa de Recebimento preenchido, assinado e datado no verso desta(s) com o motivo da recusa.
- No caso de operações de venda a ordem ou leasing: será necessário que haja devolução do(s) DANFE(s) de remessa a ordem que acompanhou(aram) o(s) produto(s) e/ou da Nota Fiscal referente aos serviços, no ato da entrega e a devolução do DANFE de venda a ordem via Correio, quando se tratar de recusa no momento da entrega. Ambos os DANFEs devem ter o Termo de Recusa de Recebimento no verso destas, preenchido, assinado e datado pelo destinatário constante nos devidos documentos com o motivo da recusa. Quando a devolução não for no ato da entrega, o cliente, além desta orientação deverá ser observado o disposto nos itens “c” e “d” acima, conforme a situação.

Em casos de dúvidas por favor entre em contato com a CHIPTRONIC ELETRÔNICA DO BRASIL LTDA através de telefone abaixo, e-mail ou chat. Central de Atendimento +55 14 3352-6060 posvenda@chiptronic.com.br .



**MODELO: ESP32-WROOM-32D**  
**MODELO: ESP32-WROOM-32U**

Atendimento à Regulamentação Anatel este equipamento não tem direito à proteção contra interferência prejudicial e não pode causar interferência em sistemas devidamente autorizados.

Este produto está homologado pela Anatel, de acordo com os procedimentos regulamentados pela Resolução 242/2000, e atende aos requisitos técnicos aplicados.

Para maiores informações, consulte o site da Anatel [www.anatel.gov.br](http://www.anatel.gov.br)





Equipamento / Modelo	Nº de Série	Data da Compra	Nota Fiscal Nº	Cliente

Piraju, \_\_\_\_\_ de \_\_\_\_\_ de \_\_\_\_\_

---

Chiptronic eletrônica do Brasil LTDA





Tecnologia que transforma